

СМЕНА

★ ЖУРНАЛ РАБОЧЕЙ МОЛОДЕЖИ ★



Привет старой большевистской гвардии!

1924
№ 24
9

НАШИ ЧИТАТЕЛИ О РЕЗОЛИЦИИ ЦЕКА РКМС ПО „СМЕНЕ“

Неужели нет недостатков?

Меня, товарищи из „Смены“, удивило одно: неужели Цеква, имея резолюцию о „Смене“, не мог отметить ни одного недостатка? Неужели по мнению Цеквы, так долго именов и обстановка? Лично мне кажется, что это, неправильно. Было много недостатков, — и это, поименно, выделено в резолюции Цеквы. — Это не только звание, приветственность. Особенно тот пункт, где говорится о том, что журнал „Смена“ выдвигается в центр всей издательской работы Комсомола. Это одно уже говорит за то, что „Смена“ будет расти и крепнуть в каждом дню.

Ф. Пожиков, (Москва).

От редакции.

Тов. Пожиков прав. Но все дело в том, что вышло, помешала в прошлом № „Смены“, выдалась лишь только выдержкой №13 резолюции Цеквы, — а отнюдь не всей резолюции. А в полной резолюции указывалось и на целый ряд недостатков „Смены“, которые мы отмечали и нашим читателям и самой редакцией.

ЦЕКА КОМСОМОЛА СОВМЕСТНО С РЕДАКЦИЕЙ „СМЕНИ“ ДОЛЖНЫ ПРОВЕСТИ РАЗВЕТЬЮ ПО ПУБЕРИИМ

Бронен лауэн—100.000 экземпляров „Смены“. Эта работа должна быть проведена прежде всего силами самих комсомольских организаций. И мне кажется, что много поможет в деле осуществления этого лауэна следующее практическое мероприятие: пусть Цеква Комсомола даст каждой губернии определенное задание, — а международному юношескому дню столько-то экземпляров „Смены“. Каждой Губком в свою очередь следует развернуть по заводам и кружкам, фабрично-заводским ячейкам (Коллектив, считается по всем существующим условиям). Только тогда каждая комсомольская организация будет чувствовать определенную ответственность — это одно уже много значит в проводимой кампании за „100.000“.

Мне кажется, что это должно быть можно быстрее проведено в жизнь Центральным Комитетом Комсомола. Резолюция последнего уже сделала очень много для усиления влияния „Смены“, — комсомольские организации, все комсомольские активисты начинают более серьезно смотреть на „Смену“, которая, по словам Цеквы, „выдвигается на передовой план“ — такое практическое мероприятие, по моему, —помогает осуществить в жизнь лауэн Цеквы — „100.000“ экземпляров „Смены“ в международному юношескому дню 1924 года.

К. Матвеев. (Иваново-Венесский).

СКОРНЫЕ ТРЕБОВАНИЯ АНГЛИЙСКИХ БАНКИРОВ

(„Рабочая Москва“).

ПОЧТА „СМЕНИ“

Почта „Смены“ должна целиком опираться на связь с читателями, — а не только на работу в редакции, читательских „Смен“. Пускай по спорным вопросам высказываются все, кого эти вопросы интересуют. Для этой цели редакция не будет сейчас еще стесняться на это, что выдвигает „Рейтинга“, — даст возможность всем высказаться в обсуждении вопросов. Почта „Смены“ — старайтесь всем тем, кто читает, — к кому „Рейтинга“ „Смены“.

ЛОУЭН „100.000“ БУДЕТ ВЫПОЛНЕН

Ленинградцы должны подтянуться.

Дорогие товарищи из „Смены“! Больше работ, охватывая тех, кого вы приняли о том, что Цеква Комсомола постановила довести распространение „Смены“ до 100.000 экземпляров. Это действительно привлекло постановило: такой журнал, как „Смена“, может и должен развиваться в стольких экземплярах. Скажу про наш Ленинград как это вы ставили, но есть у нас в Ленинграде и другие заводские ячейки, которые и в глаза не видели „Смены“. А когда случайно где заведет номерок, то поразительно скажут: „вот бы в нашу ячейку такой журнал, да, но, небось, нечужак всякой войлой“. Это объясняется тем, что журнал „Смена“, в известной мере, пошел в точку: надело в таком журнале и нуждается сама рабочая молодежь. А что жемьи вышло с его распространением? У нас в Ленинграде, скажу прямо, райкомов, надело не увидели для распространения „Смены“. Не стыдно это, товарищи? По моему, определенно стыдно. И это надо зафиксировать, сделать —скажем теперь так, — постановило Цеквы Комсомола о „100.000“. Такого нетоголо положения больше не должно быть. У нас в Ленинграде, если райкомы выдумают за это, — не может развиваться само движение в семидесяти тысячах экземпляров.

Важнее в заключение, что уверены мы, что в „Смене“ будет, только она будет так распространяться, станет самым любимым журналом рабочей молодежи.

Рабофакен К. Выхарев. (Ленинград)

О НАШЕЙ „СМЕНЕ“

Начавшаяся издается ЦК РКМС журнала рабочей молодежи „Смена“ с каждым номером приобретает все больше известности.

Но эта известность, пока что, охватывает небольшие круги молодежи. Журнал, главным образом, и то еще недостаточно, чтобы активная часть молодежи, — рабочие, студенты, комсомольские активы и ячейки, армия которых с каждым днем увеличивается и крепче вооружается пером.

Выступившие среди номеров журнала встречи в виде вынужденного отношения и вызвали среди ребят горячие толкования. Ребята с жадностью своими руками ухватившись за журнал, разучились, что называется, будет комсомольский журнал. Этот факт показывает — насколько жарело, стало известно и крайне необходимо иметь такого рода журнал.

И сейчас пером „Смены“ вырисовывается по всей своей сети главная задача: проинформировать в массы провинциальной молодежи, на фабриках, заводах, школах фабзавуча, в армии и т. д. — больше по факту.

Другим своим качеством „Смена“ должна считаться массовым, в глубоком понимании этого слова, журналом самой рабочей молодежи. Всем эти вопросы будут посвящены, состоявшиеся у нас в Ярославле Уездная совещание политбюро организаторов ячеек, редакции стилист и представительный шло фабзавуч Ярославской городской организации комсомола.

призвало необходимым привлечение к участию в „Смене“ литературных кружков комсомольских писателей.

Совещанием было обращено еще внимание Редакции „Смены“ на расширение отдалов физкультурной, армян и флота, освещении вопросов детского коммунистического движения.

Полуно был задан вопрос о „Смене“ для крестьянской молодежи, издании которой совещание признало крайне полезным, что также подтвердило Рыбинское уездное комсомольское совещание по работе в деревне.

Е. Балакин (Ярославль).

ПОБОЛЬШЕ ВНИМАНИЯ ВОПРОСАМ БЫТА

Наш „Смена“ проходит мимо вопросов быта, которые так быстро встают перед молодежью.

У нас в Яку, разрезание этих вопросов поднимает в создании и развитии по изучению быта молодежи? Устраивая суды над людьми или религиозными комсомольцами, — проходы по фактам так называемых „индивидуальных отчетов“ и т. д. — пока только это. Ясно, что этого недостаточно, потому интерес было бы установить в „Смене“ обмен мнений по вопросам быта и метода борьбы за новый быт.

Бакжиская комсомолька
Ирина Б.

ОСВЕЩАТЬ ЖИЗНЬ ФАБЗАЧУ

Ознакомившись с одним из номеров нашего журнала, я выписал его для школы на один год. Если не ошибаюсь, — „Смена“ предлагает отвести значительное место на своих страницах вопросам жизни, быта и строительства фабзавуча. А это для нас, работающих и строящих фабзавуч в глухих уголках нашей Республики, — имеет очень большое значение. Мы вынуждены строить школы в чрезвычайно трудных условиях, — и каждая восточка об одной этой же работе в другой местности, другой школе, — очень многому учит нас. И выписывая ваш журнал, я полагаю наделить тесную связь с вами по всем вопросам фабзавуча, —используя вашу информацию и опыт.

Среди наших учителей „Смена“, имеет большой успех. Все мы желаем увеличения тиража „Смены“, — единственного журнала, которым занимается наша молодежь.

Заведующий Неретской текстильной школой Ф. З. У.

А. Горский.



НОВЫЙ ВИД ЯПОНСКОЙ ВАЛЕРИИ (обнаружен на нашей Дальневосточной территории).

(„Известия ЦИК СССР“)

РЕДАКЦИЯ И КОНТОРА:

МОСКВА, СТАРАЯ ПЛОЩАДЬ, д. 10-4.
Тел. 1-46-13 и 3-91-96.

ОТДЕЛЕНИЯ: В Архангельске, Екатеринбург, Ново-Николаевске и Воронеже.

Рукописи принимаются написанные на машинке или четко от руки на одной стороне листа.

СМЕНА

ДВУХНЕДЕЛЬНЫЙ
ЖУРНАЛ РАБОЧЕЙ МОЛОДЕЖИ
ОРГАН ЦК РКСМ

ПОДПИСНАЯ ПЛАТА:

1-й АБОНЕМЕНТ: на год 8 р. 50 к., на полгода 4 р. 50 к., на 3 мес. 2 р. 50 к.;
2-й АБОНЕМЕНТ: на год 13 р. 50 к., на полгода 7 р. 50 к., на 3 мес. 4 р.;
3-й АБОНЕМЕНТ: на год 15 р., на полгода 8 р., на 3 мес. 4 р. 50 к.;
4-й АБОНЕМЕНТ: на год 17 р., на полгода 9 р., на 3 мес. 5 р.;
5-й АБОНЕМЕНТ: на год 20 р., на полгода 11 р., на 3 мес. 6 р.;
6-й АБОНЕМЕНТ: на год 26 р., на полгода 14 р., на 3 мес. 7 р. 50 к.

№ 9

25 МАЯ

1924 г.

ЛЕНИНСКОЙ СМЕНЕ.

МЫ — СТАРИКИ, — говорила комсомольцам в Ленин, — мы, которым по 50 лет, — мы расчистили почву, но настоящей победы коммунизма мы не увидим в полной мере, а наше поколение увидит, а отсюда громадные обязательства, лежащие на вас.

Не забывайте о подвигах старшего поколения рабочих, которое расчистило вам путь! Нет ничего горделив и пошлее, как быть Иванов, не понимая революционного родства, как забывать, что сделал старшее поколение рабочих. Да, теперь есть молодячок, который родился при свете красного знамени, который пришел к нему, оно ему кажется само собой разумеющимся. Прочтите это, изучайте историю революции, читайте о Катере, о сырьях, о тюрьмах, прочтите о этому молодячку, чтобы он знал, что означало быть в Катере, сидеть в тюрьме, задавать по две недели в тюрьме. Теперь говорят, что нам нужны красные Пинкертон. Я не против этого. Отсюда не почитать пакуете? Но нужно изучать жизнь рабочих святых, конечно, не похвалит святых, а тех людей, которые вдали и вдали при отчаянной обстановке борются за наше дело.

Вы мало это изучаете. Молодячок не знает, что такое был Орловский централ, Заленцуйская каторга, Шамселебург и Петропавловка. Вы должны знать имена рабочих-ленинцев, которые умели вдали и десятилетиями работать для того, чтобы создать маленький кружок большевиков. А это надо знать.

Чью зовут Владимир Ильич молодежь?

— Рабочая, — учись, и учась, — работай!

— Каждый день спроси себя: что я сделал для того, чтобы увеличить свою



Р. К. П.

В наши мысли, восторги и удачу Мощным током весна пролилась. То, что в нас называют чудом, То, что лучшего в каждом из нас, — Готовы мы в борьбе Отдать для Р. К. П. С тех пор, как статья нам велено Наследниками Ленина!

В нас бурлит беспokoимым разливом Звонкой юности знойный разгул. Но сумеем мы наши порывы Переплавить в удар по врагу. Готовы в авангарде мы Пусть под оружий шум С тех пор, как стала Партия Властительницей дум.

Мы сумеем спокойно и твердо На плечах выносить года. Сновьями железной когорты Будем на баррикадах труда. И выйдем в бой под пикой Потомками великих. Мы знаем: Стать нам велено Наследниками Ленина!

Ал. ЖАРОВ.

знания и, тот бы в малом, помочь работе по поднятию социалистического хозяйства?

Будь грамотен сам! В безграмотности, в неграмотности труда, в неграмотности должны видеть своего личного врага. Вышпай все стремление изю всех сил влезть за горло неграмотного, а неграмотность, и авалит ться гурьбой, чтобы покончить с этим позором.

— Ты — рекрут великой армии борющейся мирового пролетариата! Ты должен помнить, что, когда ты подрастешь, ты войдешь равноправным членом в РКП и Коммунистический Интернационал. Ты должен войти в ряды этой партии и в ряды международного рабочего движения более культурным, более образованным, более подготовленным и грамотным, чем были в предыдущем поколении. — Будь верен Красной Армии и Флоту не на жизнь, а на смерть!

— Помни: в смелке города с деревней ты являешься одним из важнейших звеньев.

— Против обложившихся, разлитости, против лени и косности, — за дисциплину, энергию и удальность, за молодое пролетарское удалство и настойчивость, за такое удалство, которое — залог настоящего, а не так, что: «я начал, но вышло, — и ушел подожженый твоем». Настойчивость и энергия: если влезла, — а добыть окончательного решения. Здесь два мира: с одной стороны, старая деформированная Русь, а с другой стороны, новая Русь. Старая Русь — это и есть обложившая, лень, разлитость. А новая, комсомольская, ленинская, наша — должна стать энергичной, удальной, дисциплинированной, настойчивой.

— Наконец, помни, что ты не только РКСМ, но и БПМ а, великой организации, которой принадлежат будущее.

Г. Зиновьев.

БУЗА

Рассказ М. КОЛОСОВА.

Композиции С. ЯГЪЖИНСКОГО.

I.

ИВАН ДРУЗ чинил шестерню. Он вставил в нее новый зуб. Зуб был свежий, неотделанный и грубо выделялся среди ровных черных зубчиков. Потом он разомкнул чугунную пасть тисок, вставил шестерню, зажал и стал опиливать. Зуб взвыл от нестерпимой боли.

Ткач Коробов, принесший шестерню, всматривался в ход пилы. Лохматое лицо его коржилося тревогой, словно не пощипку к слесарю — сына к фельдшеру неопытному — принес.

Тянул Коробова крикнуть:

— Ты погоди, шибко то... заедлишь вещь, как пить дать...

Но потому, что был Друз комсомольцем, и в ячейке первый бузотер, которого и секретарь трусил, выткал на лице улыбку:

— Иван Андреич, видать — за слесаря работаешь. Успех оказываешь — это хорошо...

Друз отнял пилу.

— Я и фабзавуч бросил. Теперь с восьмью, как Ленин сказал: десять фунтов теории за фунт практики не променяю.

— Это явственно, — сказала Коробов, — без практики оно, конечно, ничего не будет, ну только все-таки надо в нее не спеша всходить...

— Я и то знаю, — улыбулся Друз.

— Знаешь, ну ни совсем, пилить ты сторяна, — шестерня, она, конечно, вещь пуста, а так и хорошую затереть можно...

Друз начал спеша: пила медленно и нервно спидивала сизый клык.

— Так, что-ли? — спросил он, улыбаясь, — я и так умею.

— Так что оно, безусловно, лучше...

— Ничего ты, Семен Иваныч, в этим деле не понимаешь.

Друз ржал тиски, слул железный пепел, подал шестерню.

Ткач долго рассматривал пощипку.

— Ну, спасибо, — крикнул он, направившись к двери.

Друз нехотя взглянул в окно. В окне — небо, лес и убегающие копы дыма. Вспухшая река подкрадлась к тракту. Трубы, криши, сохнувшие штабеля дров. Все с детства, виденное до опротвиу...

... а где-нибудь да есть другое, и почему бы не увидеть? Или, например, как в книжке — полет на луну, и так и далее. И вот почему лучше политтрамота, и комсомольцу недопустимо, и этот Шиллов со своим давлением?... Подумаешь.... Тоже... склюхо с соиза? Сиклитар?

Друз поворачивает голову. В глаза Друза плещется лоснищая синь стан-



Иван Друз.

ков. В уши хлещет хрюканье пил, потрескивание шестерен, ржание фрезеров.

Подошел мастер. Из-под очков сказал:

— Тибе к тиффону...

Друз сквозь строй станков — в контору.

— Алло... У тиффона...

В трубке шаркнули слова. Говорил Шиллов.

— Алло, Друз?..

— Да.

— Шалай сюда...

— Куда это, сюда?..

— В ячейку...

— Закройсь, товарищ Шиллов, нечего от работы отрываться...

Трубка, видимо, горячится. Друз с сердцем вешает ее на аппарат. Аппарат вздрагивает. Теплое апрельское утро обдает Друза запахом спелых слив. Скрипит деревянная дорожка. Фыркает директорская лошадь, которую проbral Друз вместе с директором в стенигазете. Скользит дверь в фабкоме. Шиллов у стола просматривает список членов.

В сердце Друза залезает робость, но Друз голову вверх.

— Что надо?

Шиллов говорит мягко.

— Сядь, Ванюшка, — чего стоим?..

Друза подкупает мягкость, но вида он не показывает. Садеяс, бурчит.

— Ну, сел... Ну, дальше-то что?..

Шиллов откладывает лист. Опирается на стол локтями. Глазки-мястники в стороны. Нос тщательно ощупывает воздух.

— Вот что, Вань, по дружески хочу с тобой поговорить...

— Что-ж, послушаем, — смеется Друз.

— Такая плешь, понимашь, — надо нам от Комсомола паренка в Фабкоме...

— Не меня ли? — испуганно мелькает в голове мысль.

— Эк, права, — продолжает Шиллов, — дык вот весь список расковырлял — Гайкина только и нашел...

— Так, — выпрямляется Друз, — ну, а я тут при чем, как пятая нога к кобыле...

— Нет, — говорит Шиллов, — голос у него еще мягче, еще вкрадчивее, — ты меня выслушай до конца...

Друз вытливо ждет.

— Ты Гайкина знаешь? Парень он, кажется, хороший.

— Знаю... Только я-то тут при чем?..

Шиллов незаметно мнется.

— Дык вот, Ванюшка, я тебя по дружески прошу... не бузи на собрании... ты наших ребят знаешь — им жокажи палец, они весь оторвут, а работу не так легко поставить... Вот сейчас квали-

фикация, отпуска — хороший представлять только до, сам знаешь...

Друз многозначительно молчит. Потом, хитро улыбаясь:

— Вот, товарищ Шиллов, на это могу ответить только то — я не в такой инстанции, чтобы меня слушали...

Шиллов повышает голос:

— Ну, а все-таки, товарищ Друз, ты петрушку не стерю... слушаю, не слушаю? — тебя просят в этот раз...

Друз сразу свертывается.

— Я что-то... Я согласен... Стенку Гайкина я обеими руками подлиню. Он действительно к данной стадии подходящий...

Шиллов недоверливо:

— Смотри, Друз, я еще раз тебе повторю — момент очень опасный, а подлиню другого... ну, кого ты найдешь — давай обсудим... я готов, только чтоб потом бузы не было... Ну, кого ты считаешь?

— Ко-во-о? — тянет Друз задумчиво, — Гайкина и считаю...

— А не врешь?

— Ну, вот, стану я правь...

— Дай честное комсомольское слово. Да, мать твою так-то, даю... Чего тебе еще надо?

— Нет, я чувствую, ты все-таки не удержишься, что нибудь да выкаферишь...

Друз бьет себя кулаком в грудь:

— Ну, вот тебе истинный крест, Шиллов. Ну, я знаешь — всегда за правду и буду резать, так и говорю, и соледарен, что Гайкин подходящий...

— Ой-ли?

Две пары маятников, карие и голубые, щелкают друг о друга. Карие наступают, голубые оборываются. Мучительно хочется карим проникнуть в самую суть голубых—что там? Но непонятная слизь и наглая открытость уорно закрывают тайну.

Ой, до чего хитер—думает Шилов, до чего искусственныи.

Давно надо из комсомола вышибить—всегда муть разведет.

II.

ОСТАВИШИСЬ с Прохоровым—секретарем партии—говорит Шилов, трояга его за пуговицу. Глазенки юркие тудя-сюда.

— Ну, Прохоров, можешь меня поздравить—договорился с оппозицией нашей: Гайкина в фабком пройдет...

Прохоров гнет высокую спину.

— Что-ж, это хорошо, парнишка он у всех в уважении... а как же ты догово-рился?

У Шилова блесят глаза, гочно смазанные.

— Ну, вот стану тебе расписывать... У нас, знаешь, по-ходец есть, хе-хе.

Прохоров доволен.

— Ну-ж, что-ж, значит за-пишу Гайкина, только уж смо-три, чтоб это определено...

— Теперь определено, Про-хоров. Ну, а кого же вы в председа-тели?

— Председателем—Смирнова.

— А не Токареву?

— Нет, надо ленински призы-вать.

Что-ж, помогай Маркс.

Руки Шилова проворно комкают бу-маги.

Левая засовывает их в ящик. Правая ключом нащупывает горло. Чирк—при-щелкнула.

Дверью Шилов ушел на солнце. Солнце сузило шесть, переломилось надвое. Мохнатые кубы дров, пошатывая у крыльца, крикнули от недовольства. Из бесконитого, сплошь приоткрытые головки окон, вырвался железный грохот, словно поезд сорвался со станции и полетел в разлив рельс.

Шилов стоял на солнце. Солнце обливало с ног до головы его приземисто-коренастую фигуру. Горячее просвечивало сквозь мохнатую блузу—расщечивало винчипенный в нее значек. Шилов думал:

Скоро уходить с ячеек. Развал изжит. Теперь надо выдвигать секретаря. Курс, взятый на Федичкина, оказался липовым. Очередная дань Шиловой слабости к большому росту. Теперь Гайкин предан, скром-нен, исполнительен. Seriously учиться.

Не мазирует за двенадцати... Два-три месца обработает—тогда выйдет.

Шилов тяжело трогается с места. В контуры. Из контуры по железной лестнице. На Шилова шлят машины, грузные, слопнодобные. Икают в кружевной явчаксе. Шилов меж машин в конце, где русая головка Гайкина склонилась над накладкой.

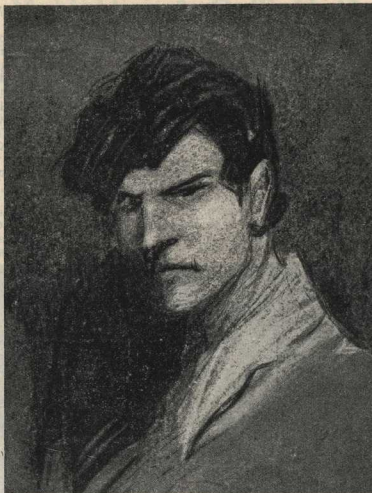

Шилов.

— Здорово,—говорит Шилов, крепко пожимая тонкие ткачы пальцы.—Поздра-вляю с экравством...

Гайкин виновато ежится. Странно дер-гает верхней губой.

Еще неизвестно...

Шилов хлопает его любовно по плечу.

— Нам все известно, товарищ Гайкин, и позволюте проздравить вас со стьль от-ветственной инстанцией,—говорит он, подделывая под тон ребр.—Другое дело, если ты перерешил...

У Гайкина светлеет мертвое, большое лицо. Худые щеки загораются румянцем. Он обнажает желтые большие зубы.

— Нет, я что, я - же елико союз, я спольно...

В груди у Шилова приотжит. Гайкин дорог, дорог до безконечности.

— Ну, ладно,—говорит он,—после по-говорим с тобой...

Гайкин тихо плещет ресницами. Боль-шими, стертими глазами прожоват. Не-сколько секунд стоит с полу-открытым ротом. Потом тихо трогает отводку. И когда тяжелым сердцем ухнула перелох-нувшая «Манька», Гайкин все еще не раз-личает ход. Думает о новой инстанции, в сердце Гайкина озноб, как все равно доклад делать на большом собрании.

III.

РУСАЯ КУДЕЛЬ голол рассыпалась по апертуре. Кожанки переплелись с платками, с кофтами. А в клетчатые стекла окон ласится весенний день.

Очередному председателю—фабзайцу Клашкину—еще в фабзавуче сказал Шилов:

— Ты, Клашкин, будешь вести бо-рание сам...

Клашкин запротестовал.

— Я... я не смогу, Шилов, выные выборы...

— Небось,—обнадежил Шилов,—выборы пройдут гладко...

— А кого выставляешь?

— Гайкина.

— Ну, если Гайкина, то это хорошо. И Друз напротив не будет...

Шилов обиделся.

— Вот, комсдик, а если бы не Гайкина, ты думаешь—я не провеса бы? Ну, да ладно. Значит, один будешь?

— Буду.

Теперь Клашкин, посту-кая карандашом, говорит, точно камни вворачает:

— Ребята, значит, первый вопрос, отчет фабкома сделает тов. Токарева от своей бо-лености, потому Федичкин бо-лен—он не может, и опосая этого выборы представителя от молодежи... Значит, прошу соблюдать полное тишину...

Токарева—полная, грудая-стая, к столу. Голоском тихим, тоненьким, с передышкой:

— Товарищи, кшню, как вы комсомолы, то надо вам заслушать доклад фабкома и вот мои слова...

Всего за истекший год праведна было несемьдесят собрание в заседаниях, кшню, разны кампаниях много.

В апертуре шопот, перемиги, сонь.

— Товарищи!—по рыби негодует Токарева,—если собрание, то надо, чтоб было бы тише...

Клашкин мученически:

— Ребятя: ну что вы,—в конце-то концов, безумные или нескапистые?

Токарева долго еще говорит о клубе, неграмотности, о кооперативе.

Когда она, наконец, кончила, Клашкин кашлянул в руку.

— Ну, как будет нащет выска-заться?..

Нащупав тишину, неловко почесал затылок.

— Ну, тогда, значит, вопрос о вы-борах...

Токарева грузно трогается к двери.

— Ну, значит, выборы,—еще раз про-изнес Клашкин.

В теле пробжала дрожь. Что нужно сказать? Как объяснить Шилову... Ага...

— Ребятя, момент, значит, ужасно серьезный. Ну, как бы сказать самое что ни на есть главное,—это пред-ставитель фабкома—для этого нужно от-вестись в целом смысле. Ну, вот теперь, кого же выбрать? У нас есть такое лицо—это товарищ Гайкин. Шилов его сейчас выступил, и все, как один, подлалим за него голос...

Шилов оглядел толпу. Друз сидел слева, слегка наклонив голову. «Моло-дец», подумал Шилов. В этот миг хо-телось ему простить все, и сердце Шилова наполнилось теплым чувством.

— Ребята, — сказал он, — от имени Бюро ячейки РКСМ, ввиду болезни Федячкина и, прямо скажу, непригодности его к этой работе...

«непригодности» — подумал Друг, а когда я говорил против, тогда бузу затирал...

... намеchen представителем в фабком товарищ Гайкин. Кто за его кандидатуру, прошу поднять руку...

— А как же насчет высказаться, — спросил Друг, — что-ж так и будем безо всякого обсуждения?

К сердцу Шилова прилило. Шилов заломил голову. У Квашина карандаш вырвал. Стукнул по столу.

— Товарищ Друг, прошу меня не учить... Появил...

— Без обсуждения нам никак нельзя, — невозмутимо сказал Друг, — я очень спокойно прошу слова.

У Шилова упал живот. Похододела кожа, дрогнули поджилки.

... подлость, перехитрить вдумал... нет, номер не пройдет...

— Так, товарищ Друг, так... — давил он набегающую злостью, — отлично...

Овладев собой, начал резко:

— Нет, товарищ Друг, — будет... Раз навсегда надо запомнить: наша ячейка готовит членов партии. Она не потерпит бузы и трепачей, срывающих ее работу. Мы терпели и шадим тебя, но... всякое терпение лопается, ты просто на голову полез. У тебя хватает наглости просить слова о кандидатуре Гайкина, которая согласована с ячейкой партии... Партия, которой мы, товарищ Друг, все-таки доверяем, одобрила эту кандидатуру — ты, значит, идешь против нее... А что ты по сравнению с Гайкиным, тебе бы ему ноги мыть, да волю пить, понял? Я заявляю здесь самым решительным образом — кандидатура Гайкина пройдет, захочешь ты этого или не захочешь...

Гайкин прислонился к стенке, опущение — точно бить начали.

В тяжелой немоте застала стиснутая артерия. Восемьдесят две башки, как оловянка наполнена, как тучные колосья, свесились.

Товарищи, — разрезал тишину Друг, — я требую, дайте мне слова. Раз меня затрудили, то я ничего, ну, раз нам не дают высказываться, раз нас душат, захимают глотку и полное недоверие, то я необходимо обязан и скажу напрямик...

Он встал и злобное подошел к столу:

— Нет, товарищ Шилов, это нам не по существу. Мы тоже не шалавые... Разве это в целом смысле допустимо, что ни каждый день, то всякая конфликта: давеча у Петьки за станком что было... У Паши с пробой что было... Полное невниманье и безответствие...

Он обернулся к ребятам:

— Нет, ребята, это недопустимо. Пусть Гайкин, мозговитый парень, он наш, я хотел за него сейчас высказаться,

Шилов мне не дал слова, то раз он под такой шпайкой ходит, раз его нам навязывают и угрожают, то не надо его — сами выберем. Вот кого угодно, хоть того же Гришку, Ваньку, что они соплив, что-ли не вышли? А для библиограму голосовать нет для чего. Если без обсуждения, то назначай сам, ну, не будет так, как хотит трою сопливая нодря, товарищ Шилов!

Он замаяхнулся кулаком.

— Товарищи, предлагаю переизбрать председателя, и почему он стал председателем, когда выбран Квашин? Ну, его игнорируют, то разве можно терпеть такое нахальство? И вот если меня гнать, то гоните меня, ну и его к чертовой матери, чтоб летел по своей стада... Товарищи, и сейчас же циркулярно в рай-

— Мы с Гришкой три раза просили — дайте нам пробу, мы сделаем, почему не охлопочете в Ракаке?), если твоей Федячкин болел? Сенька по седьмому, а мы все еще по пятому...

— Знаем куда — лавочка. Любимчики. Руки лишь...

— Ну, ты, помалкивай...

— Сам помалкивай, не боюсь я тебя...

— Тиш-ш-ш-е...

— Кой к черту тебе, только тебе-го-ло-панить можно. Вот и я скажу — выбрали меня содобрый, а я и не знаю, что это значит, хоть бы одну инструкторку дали...

— Стыдно, товарищ Стульчиков, ты у меня хоть раз спрашивал?

— Спрашивал, спрашивал, а если нет, раз это по твоей обязанности, то и должен сам давать.

— Будет вам, ребята, — спудился, как на баре...

— Думаешь, что Шилов за тобой маэрирует, так выше тебя нет?

— Кто, кто маэрирует?.. Кольца-то твои с ними раньше, комсомолка называется...

— Это не твое дело, тоже поп выскался...

— А про мазы твое дело? Твое дело, товарищ Голубева?.. Во-вторых, это все враки, мелко-буржуазное мешанство, если хочешь знать...

— Да будет вам здесь до четвергов с неделю — здесь дело серьезное... Чего вы на одного взрелись?..

— А ты — защитник выскался. Помалкивай бы, если в лизуни продался...

— Я те покажу, продался, цыганской биологии не захочешь?

— Ну и что-же, значит — надо нам самим выходить на ту путь, по которой надо идти, без таких сикитарей, которые только волосы по марксистски зачесывают...

В вспененной волне бузы, взлехавываясь наступал Друг. В волне увидел Шилов новое лицо ребят — ясное, искаженное, с катичными логичками, с кусками серой стали вместо голубых глаз.

В сердце Шилова дохнула смесь из боли, ненависти и обиды. Когда он излох голосом и силой, слез на стол, невозмутимо сложил руки накрест. Потом разжал их и заткнул уши. Потом встал на стол и растопырил ноги. Попробовал перебрать напоселок. Наконец, плюнул и ушел в дверь.

Когда он вошел обратно, Квашин, вытирая рыжее, вспотевшее лицо при полной тишине, ворочал камни слоз:

— Ребята, большинством голосов, значит, прошел, как бы сказать, ну — Друг, то он не в полном праве отказываться — пусть работает в фабкоме. А Гайкина, в дурюград и сикитарем, значит, оставить Шилова. И как бы уходит — полное примирение.

Сердце в Шилове христнуло.



Гайкин.

ком, чтобы дали нам другого сикитаря. Правильно я говорю, или нет?

Ветер подогнал к окнам сизую апрельскую муть. Плелся в русую кудель волос и в сизой предвечерней мути ополохились головы, метнулись языки. В повисшем сивете, в ругани, отчетливо загрохотало:

— Правильно... Все правильно...

— Товарищи, я помню одно прекрасное собрание и тот чудесный миг, когда постановили о калификации, именно, открыть кружок кройки и шитья для девушек, и что из этой идеи вышло?..

— Девушки тут не при чем, ну что верно, то верно. Очень высоко подымать стал; надо ему сбавить рыжку. Я на фронте три года отмажвал, товарищ Шилов, говорю по какому праву Шубин мне про-одежду не выдает? Ты вполне могешь над ним распорядиться... Он говорит: модистку не разводи... разве это допустимо?..

— Со станком правильно, станок затырили. Я заявил — все порог обид, безо всякого внимания...

¹⁾ Расценочно-конфликтная комиссия.

ЯЧЕЙКИН АВТОРИТЕТ.

Рассказ В. ЕРМИЛОВА, иллюстрации М. ЯГУЖИНСКОГО.

ВЗЕЛЕНКИ приехал из города до-кладчик. Говорил:

Комсомольская ячейка должна всеми мерами поднимать свой авторитет у взрослых крестьян.

Мишке, секретарю ячейки, это крепко зашло в голову.

— Всеми мерами... Поднимать авторитет!

В избу-читальню, где помещалась комсомольская ячейка, пошел дядя Петра. Дядя Петра посмотрел в угол, перевернулся. Выходил. Сказал строго:

— Я к тебе, Михайло. Дело есть.

Мишка от радости весь равнулся. Дядя Петра — первый на деревне ругатель комсомольцев; и охальники они, и шаромыжники, и безбожники, ядри их налево. И вдруг дядя Петра к нему, к Мишке, к коноводу, к старшому, к главному за правление этих самых горлодеров, — да с делом!

Мишка ел глазами дядю Петра.

— Я, дядя Петра, завсегда... Я по всякому делу, что, конечно, у силах, — всегда помогу. Потому мы, комсомольцы, должны все для общества... и для отдельных которых... трудящихся крестьян...

Мишка в припадке радости не знал, что ему делать, и путался в словах. Дядя Петра улыбнулся в бороду на молодую эту готовность.

— Ну вот, я за помощью и пришел...

— Должно, по хозяйству, что требуется, али еще что... — радостно пробежало в Мишкиной секретарской голове. — Авторитет!.. сладко маячили городские слово.

— Высечь мне надо Васятку мово! — сказал дядя Петра коротко.

— Высечь?!

— Ну, да. Оно, конечно, я и сам бы мог его посечь, — велика ли штука — у мальчонки задницу потрогать? — да ведь здесь толку нет! Мало у его, сукина сына, бид, что ли? Да на него никакого действия не оказывают. Ну, а ежели ты возьмешься, — ты здесь у них наибольшей, они тебя во-о какуважат! Здесь — другой будет табачок. Это, можно сказать, ему не токмо задницу, — это ему, поганьшу, душу прощипет. Потому — сам

секретарю ему всыпет, а не тятка —, старый хрыч!.. Ведь он меня все старым хрычом зовет — си-би! — нежизненно до-бродшуну-улыбчиво закончил дядя Петра.

Мишка сидел, не шевелься. И жестно — солидный, взрослый мужик пришел к Мишке и верит в ячейкин авторитет, просит помощи... Но помочь ведь нельзя! Не станут же комсомольцы парня пороть? Не царские же заводят порядки? А сказать если дяде Петре — не будем, мол, пороть, — так, понятное дело, дядя Петра так облетает на всей деревне ячейку, что света не увидишь...

— А-а, — скажет, — горло драть, — это вы можете, а поучить мальчишку за дело — это вам нельзя!

Мучился Мишка, но больше колебаться уж было нельзя: дядя Петра сидел тут, напротив Мишки, ясно смотрел на него голубыми своими глазами, ждал света. Мишка попробовал оттянуть это неизвестный еще самому Мишке ответ.

— А ты за что его хочешь поучить? — спросил, поддельваясь под деловой будничной тон, как-будто в просьбе дядя Петра не было ничего необычайного.

Дядя Петра охотно стал выкладывать веские причины.

— Да совсем заветрился паренек! Мать ругает похабим словом, самогонную хлещет, по ночам шляется, работать не хочет. Только от него и слышишь: „Пшел вон, старый хрыч“. Это-ж, ей-богу, нет возможности! — пожелавшись дядя Петра.

И, веские выложив причины, спросил решительно и просто:

— Ну? Посеешь малого-то?

Пряча глаза, Мишка ответил:

— Я к тебе, дядя Петра, вечером зайду. А мы пока ячейкой обдумаем, как и что...

— Да что тут обуждаться-то? — крикнул даже Петра от недоумения. — А, впрочем, дело ваше. Любите выжить-то по-баловатым...

Вечером зайдешь, зайдем?

— Зайду, зайду, дядя Петра...

Изва-читальню ходуню ходила. Двадцать два собралось парня в ней, — и у каждого глотка, — и из каждой глотки колокольчиками вылетают горячие слова. Двадцать три их в ячейке, парней, — нушек нет совсем: матери не дозволяют). А двадцать два собралось. Двадцать третий-то — Васятка. Васятка и не знает, что собралась ячейка: в секрете от Васятки собрались. Васятка сейчас лежит, небось, на печи и кроет мать — по-матерному, или самогонную хлещет.

Гришка - Косопуз (от любви его так прозвали ребята, для ласкательности) нежным дискантом визгивал:

— Никак нельзя Васятку пороть! Это даже совсем безобразно и думать про это. Мы — комсомольцы против насильничества. Это помещики прежде крестьян секли. А мы не можем сечь! Не можем мы сечь! Это... Это...

Отвращения задыхался Гришка-Косопуз, слова терял.

Топором рубил Ванька-пастух:

А очень просто. Взял и вспорол. Подумаешь, — велика птица! А по што он мать похабим словом ругает? Чай, она мать, а не стерва какая. А по што самогонную хлещет? А по што не работает? Небось, отповский хлеб жрать охочь!..



В избу-читальню, где помещалась комсомольская ячейка, пошел дядя Петра.

— Нет, ребята, пороть, — это верно, — нельзя! — раздался спокойный голос Кольки-Ученого (ученым потому Колька был, что очень быстро газету мог читать — буквы у него сразу в слова складывались, читает, как говорит). — Пороть живого человека нельзя, — это тебе не скотина. Коммунисты вообще никого не бьют, акромя буржуазии — да и то быть класс буржуазный, а не какого там буржуа — Ивана, скажем, или Сидора. Нет, нельзя пороть!

— Нельзя пороть! — сказали все, — кто сломал, кто сам себе сказал, молча, — и утвердились в этом. — Нельзя.

Пришла изба-читальня, не ходит холудом, молчат двадцать два.

Мишка-секретарь думает секретарскую свою думу:

— А как же авторитет? Авторитет-то, чай, тоже не жук напалак. Чай, его «всеми мерами»...

— Ребята! (это секретарская изливается душа). — Вель, дядя Петра нас на село деревню обещалит. Вель, проходу не дадут! Тогда уж — прошай клуб! Тю-тю, клуб! Не дадут бошьлю избу под клуб, — ни за что не дадут! И так насыду и выпросил, да и то Семен — председатель говорит: — «Може, я вам и дам избу, а може, и не дам», — а теперь никак не дадут. Скажут: к вам дядя Петра за делом приходил, а вы все, скажут, такие, как Васька, хулоганы. Не будет у нас клуба! — струной натянотой секретарский прозвонел голос, а в голосе — слезы. Ногами о клуб мечталось Мишке-секретарю, и, вот уж — почти и слажено дело, ан, нет: не дадут мужики избу! Облает ячейку дядя Петра!

Сжались все в одну кучу, керосиновая поднимает лампа, выгода разговоры разговаривает на дворе, а ветер к окну пристал, спрашивает беспокойно:

— Как тут быть? Как тут быть, ребята, ась? И клуба хочется, и авторитета пуще того хочется, — вот — чудное,

незнакомое слово — ав-то-ри-тет, — а как сказал докладчик, так все сразу поняли, — и авторитету этого самого, хочется, и Васютку пороть — не то, что не хочется, а прямо, выходит дело, нельзя его, лахудру эдакого, пороть. Как тут быть, а? Что же вы сделаете, ребята? — беспокоится ветер за окном.

— А на самом-то деле, сплочь Васька! Не комсомолец, а лбызда какая-то! Со всем стал хулоганом! — вырвалось у Андрюшки-Данного.

А ежели парня изругать, наставить? — возвысился голос Кольки-Ученого.

Двадцать одна пара глаз — на Кольку:

— Учили довольно! Разве слушает?

— Вот что, ребята, — решительно Колька-Ученый сказал. — Тащи сюда Васютку!

Двадцать одна пара глаз — там же, — на Кольку.

— А... по што?

— А мы ему все здесь начисто выложим! Так ему и скажем: или ты, Василий, желяешь быть комсомольцем, — так перестань носы о стену валать, не охальничай, не рутай мать, не хулоганичай вообще! А не желяешь — уходи от нас к... матер!

— А как же — авторитет?

— Чудак! Вот тебе и авторитет!

Против всей ячейки не пойдет же Васька? Дядя Петра и увидит: вот, мол, перестал Васютку хулоганичать а кто, причиной? — Ячейка! Значит, очень, даже авторитет!

— Правильно! Верно! Тащи сюда Васютку!

И снова тихо. Это Гришка-Косопуз привел Васютку.

Васютка вольком на всех накинуся.

— Вы что же, вашу мать, без меня?

Не могли мне сказать, что собранье? Только к концу догадались!

Обидя у Васютки в голосе дрожит.

— Вот что, Василий. Ты не бубни, — Колька-Ученый решительную речь повел. — Ми тебя потому не позвали, что нащел тебе здесь обещали.

— А что же нащел меня?

— Растерянность в Васютке.

— А то вот... Выключать тебя хочез из ячейки — вот что! — выстрелил в Васютку Ученый.

Васютка как стоял — так и замер. И изба-читальня змояла.

И, до краев переполненный обидой, избутовался Васютка толос:

— А за что? За то, может, что я третьюсь Мишке в зубы дал? Так сплочли вы все, коли так...

— Не то тому речь, Василий. Здесь вешш такая. Больно ты, Васька, хулоганом стал. Вон на тебя отец приходил — жалился: мать ты обиждаешь реч, самогонную жрешь, не работаешь. А мы, брат, не обижда какая, а комсомольцы. Нам такие ны к чему. Вот что, Васька...

Строго говорил Колька-Ученый. Строго смотрели на Василia двадцать два. Насупился Васька, стоял, пол ет глазами. И влруг — поднял хулоганистые свои глаза.

— Скучно мне... С дури это я... С тоски... Чай, знаете...

— Это что — ты по Маньке тоскуешь? — радостно догадлся Гришка-Косопуз.

— Ну да. только пустяки это. Плевок — и Васька, плонув, растер.

Вечером зашел Мишка-секретарь к дяде Петре.

— Ну?

— Вспороли твоего Васютку.

— Врешь чай?

— А вот посмотри, дядя Петра, какой он теперь будет. Ты посмотри...

— Что ж — посмотрим...

Дня через четыре, у Семена-председателя, встретясь с Мишкой, сказал дядя Петра Мишке-секретарю:

— Ну, спасибо, Михайло. Дельно, видно, потрогал мальца?

— Дельно, дельно... — И, улыбувшись светлой улыбок, влруг сказал Мишка-дядя Петра, а дядя Петра! А ведь мы Васютку пальцем не тронули...

Долго не верил дядя Петра, что не пороли в ячейки его сына. А когда поверил, — то то и во все поверил: и в клуб, и в изба-читальню, и в «разговоры» эти самые, от которых «толку-то нет», — во все поверил дядя Петра. И поверил накрепко, по-мужицкому.

Вечером как-то в клубе, — дельная изба, чистая и светлая, — Колька-Ученый читал ребятам, — быстро читал, будто не читал, а разговаривал, — городскую газету. И проче:

«В деревне Зелени хорошо поставлена работа ячейки РКСМ. Есть клуб, созданный старшими секретаря. Ячейка пользуется у взрослых крестьян огромным доверием и авторитетом».

— И ав-то-ри-те-том — повторил Колька-Ученый, чудное и незнакомое, но сразу ставшее близким и понятным, городское слово.



Колька ученый — читал ребятам городскую.

НОЧЬ-ОСТ.

Повесть Г. ШТОРМА.

Иллюстрации Ф. ИВАНЧУКА.

VIII.

МАТЬ АНДРЕЯ была женщина простая и добрая. Мужа своего она боялась.

Немало слез стоила ей его жесткий характер и своенравие.

Детство ее прошло в деревне, в бедной семье хлебороба. А когда родители умерли от холеры, — взяла ее к себе, как дочь, одна свирепейший мисогородец. Он же ее и замуж выдал.

Так и стала она кучихой.

Хрущов обходился с ней также круто, как со всеми.

Не люби он ее кротости, ясных спокойных глаз и постоянного заступничества за сына.

— Жалостлива ты не в меру, — часто говарила он ей с усмешкой.

И веря той, когда Андрей бегал по городу (а тогда думали, что он сходит заперти), она пошла было проводить его, но муж догнал ее у двери и велел вернуться.

Сейчас переставляя мебель и стирая пыль с икон — в огромных ящиках под стеклами — думала она об Андрее и о приказчиковой жене, которая утром приходила к ней жаловаться на Хрущова.

В коридоре послышалась торжественная шагн мужья.

Он вошел в комнату злою, размахивая сложенной газетой.

— Адавать! — обратился он к жене, — ты так и знай: я Андрея прибилю.

И прождала, глядя на нее исполбья:

— Сейчас вхожу, оденется. Одежда все мокрая через окно ушла. Газету достала в которой про интересе беспорядки написано, да это самое место еще и карандашом обведено. Вот, что читает!

И значительно понизив голос, сказала:

— В городе тревожатся сейчас. Могут волнения быть. А раз он в танке даже не во свет, — я решила понаше его с грузом в Феодосию. Пусть в море проветрится. Да с неделю у дяди Савелия побудет. Дурно проведет!

— А как же занятия в гимназии? — робко за-проستها жена.

— Какие твои занятия? — Митинги один! Скажи и начево! реально оборона ок. до вечера не буду. А как приду — пришил Андрея в лавку; в с ним потолкую.

И Хрущов выкатился в коридор, размахивая на ходу кучихиной рукой.

IX.

У КАПИТАНА ЯНА была пляска Святого Вита. Все с него подергивалось, начиная с плеч и кончая кончиком носа. В минуты же сильного волнения он совершал коммунистические прыжки: ахнуто, буквально, вскакивая на своего собеседника, издавая этот звук, похожий на лай.

Лицо у него было розовое, чистенькое, всегда брилось. Круглые птичьи глаза злобно блестя из-под торчащих белой соломокой бровей.

Когда капитан Ян вошел в лавку, Андрей, только что с радостью уснавшийся о поездке, уселся за конторку проверять чей-то пушайный счет.

— Послан-на, послан, поробитый! — сказал ему Хрущов — а то только с тебя как с козы — молока.

Андрей подвинул глаза и, заметив капитана, испытал такое чувство, будто увидел жабу.

Капитан Ян был одним из тех людей, которых можно не любить с первого взгляда. К тому же на память мальчику почему-то прилипли туманные слова Виктора о каком-то предательстве, которое было на совести у этого человека.

Капитан принес список требуемых товаров и деньги.

Между ними и Хрущевым завязалась деваев разговор.

Андрей повоздиз уже последние итоги своего счета, когда вездущая выволгоза беседа отпа с капитаном прильнула его внимание.

— Так вы уж сморгите в оба! — говорил Хрущев — дело не шутное.

— Бумке поковы! С Феодором справимся, — шептала капитану — в моих же интересах это. Мы их бундую отучим. Сейчас же створюлось кое с кем свидания.



— И оч, жадно прильнуа к отверстию глазом, увидел капитана Яна в обществе деуж обороняев.

И он, многозначительно понизив и дернув-шись несколько раз на месте, вышел на улицу — чистый и аккуратный, как всегда.

Еще хорошо не зная, что заманивал отца и капитан, Андрей ясно представил себе угрожающую Феодору опасность.

— Вместе со стрелком в нем пробудилось мужественное желание помешать этому замыслу во что бы то ни стало.

В это время в лавку вошло несколько груз-чиков, и обступив Хрущова, стали требовать денег.

Пользуясь минутой, Андрей суица отпа на стоа перепанувшую бумагу и выскользнул за дверь, ша глазами капитана Яна.

Вскоре он увидел его спускающимся к морю и, выгавя пошеп слезком, держась на таком расстоянии, чтобы не быть самому заметным и не терять из виду того.

Капитан, видимо, искал кого-то на стоящих в буфете судах.

Пройдя базар, он поровнялся с харчевней, на дверях которой висела вылинявшая вывеска: «Трактир Сиданис Друев».

Дернув плечами и шеей, он поднялся по ступенькам.

Постояв несколько секунд, мальчик последовал за ним.

Андрей знал внутреннее устройство трактира.

— Он помнил, что помимо общей «зала» здесь есть, расположенные рядом, две отдельные кутушки и, войдя, сейчас же услышал в одной из них голос капитана.

Толстая рыжая буфетчица, знавшая наперек, сколько денег в кармане у каждого ее посетителя, смерила мальчину взглядом, когда он стронса себе пива.

Плуукая бутылку и липшой ставкой, Андрей захватил халбукут рядом с говорившими.

В досвотной перегаекаде, охлепленной толстым слоем газет, нашлось отверстие, и он, жадно прильнув к нему глазом, увидел капитана Яна в обществе двух обороняев.

Один из них — весь до ног измазанный осян — в виде пыльного равнодушия развалился на стуле, свалив ноги и заложив руки в карманы.

Другой — ожедая слабо наломанной матроса, как видно, моргал, прыгал на месте и говорил, широко раскрывая глаза:

— Феодору велели поскорее в Феодосию ехать. А мальчишка его сегодня понесет Кокореву бумагу: план восстания и еще — черт и што — махнул он рукой.

— Уж мы для нас построится, господа капитан. Мень — так тут же засканди в Инкерман. Еше ушел. Надо бы за трупы получить.

— Так, так ребята, — завалился капитан: — вот вам задание: у мальчишки сегодня паки перекартате. Потом — вы поедете со мной. И кто Феодор остался в Феодосии! — замочил он, выигравшая раздалась владое слово: — Поняли?

— Так точно, — вынул головой хромой.

— А это нам по виду.

И Андрей услышал, как зашуршали деньги, переходя из одних рук в другие.

В тот же миг он с ужасом заметил, что глаз капитана Яна устоялся в ту самую точку, где находилось отверстие.

В следующее мгновение глаз исеч.

Но для того, чтоб появиться в другом месте.

Андрей не успел обернуться, как лавер распахнулся, и капитан маленькой, но крепкой рукой схватил его за горло.

— Кто такой? Зачем здесь? Отвечай! — шепнул он, кричавши, издавая отрывистый лай.

Бродяги со злобным злобством смотрели из Андрея.

— Неожиданно мальчиком овладело спокойствие.

— Андрей Хрущов. Пришла выжить — разважно ответил он, отводя дерзновению его руку — а в с вами в Феодосию еду. — Прибавил он, улыбаясь.

— Хру-у-ушю? Василья Миронича свит? — меняю тогда, спросил капитан — ну, голубчик, прости. Только, что слыши — дерзи про себя, не болтай!

— Ну, уж об этом не говорите! Да я и не слышал ничего, — еще развнянее ответил Андрей, погнавшийся к бутылке и, вставив стакан и забрав пену губами, залпом осушил его, уничтожив в капитане своим халбокутом последнюю искру сомнения.

Десять минут спустя Андрей ступался к Феодору, разнысо кулаком дверь.

Виктор, Виктор! — закричал он, бегаая, пугая своим низким жесточайю деваевку.

Виктор внимательно высунул друга, змурясь и морща лоб, как отец.

— Ну, молочи, ты Андрей? Слышею тебе дружище! — халбука он прилетел по плечу — глазом матери ниче не говори. Да и отцу не нужно передавать. А знаешь, что? Давай-ка их выседай и, когда все будешь знать, тогда и раскрижись. Ты ешеи? Я тоже поеду с вами. Попошу отпа, он возмает. А с наветом — я им устрою шутку.

С этими словами он пошел к этажерке и развалялся с бумагой, тщательно обстригая павет.

ВЕЧЕРОМ того же дня на Лягерной улице, у ворот дома, где жил Кокирей, прохаживались два человека, с нетерпением поглядывая по сторонам.

Наконец, когда уже дальнейшее ожидание казалось им бессмысленным, из-за угла показались мальчик в форме морского унчица с большим пакетом в руках.

Когда он ворвался с воротами, две пары рук мгновенно схватили его, парализовав движения.

— Давай пакет! — прохридела хромой, дыша мальчику в лицо спирт.

Тот сделал уклончивое лицо и пробовал protestоваться.

Но руки, изгнанные оной до самых иголок, рванули и вырвали пакет.

Страшный костякый кулак хромого мелькнул в воздухе, и в левой руке его что-то брызнуло.

Но мальчик, вскаки голу в плечи и с невероятной быстротой ударил парня ногой в живот, шмыгнув в подворотню.

Хромой каша и сел от боли на землю.

Когда он поднимался и пришел в себя, оба бродяги бежали.

... Мальчик нулей пролетел двор и забарабанил в дверь.

А двое людей остановились под фонарем, рассматривая добычу.

Один из них снял бичевок и развернул бумагу. Он увидел паку старье, изъеденных мышиным газом, и среди всего — блестящий алмаз биссуго.

На нем, вытесанное четким поперком, стояло: «Осы и негодяи!». И был нарисован большой, сделанный из палыев, нос.

ФЕДОР, получив от Хрушева приказание сопроводить груз в Феодосию, от радости не верил своим ушам.

После ряда неудач многолетнего глухого подполы ему казалось, что теперь сама жизнь идет навстречу успеху, и что на этот раз дело уже сорвется.

Под его наблюдением в спешном порядке производились в порту накуды, «Беспокойный».

Андрей и Виктор, которого отец согласился взять с собой, толпились на набережной в ожидании отъезда.

С грохотом скатывались в трюм тяжелые бочки с работой.

Слопали по доскам замороженные говяжьи туши.

Кричат под тяжестью и матерью ругаясь, свалили ввал и вперед грузчики, разменяв по пауде мучные мешки.

Наконец, наступила долгая отыжка.

Наконец капитан Ян привнес на судно звуки чужих матросов: хромого и изрытого оспой.

Виктор и Андрей сразу же узнали их и старались не показывать им на глаза.

Когда Андрей получил от отца строгое напутствие.

— Приседай, да больше не дурни Социалст! — были его последние слова.

Он махнул рукой, как бы отпуская сына, и засмеялся в мглыни.

Зато мать долго не могла напроцусать с Андреем, с тревогой провожая его в море.

Федор стоял на берегу, поджидая Виктора, одержавшего за теплой одеждой. Матросы, завернув паруса, готовились поднимать якорь.

Утро было свежее холодное.

Спальное каютчатое небо низко нависало над морем.

Два солдаты изрытой вилы везли.

Капитан Ян коротко склонил вал.

Копыта были отпавши, — берег поплыл назад.

«Беспокойный», надувая паруса, быстро побежал к форштарту.

Стальные клоччатое небо опускалось все ниже.

Солнечный заледный ветер свежел.

Такое же точно небо протянулось над всей огромной Россией, нависая над Харьковом, над Петроградом, над Москвою.

Из мелевских углов веками занепаив ветры.

Они ветер. Два. Десятки. Многожество. — Сидели и один.

Море играло короткой голубо-синей волной.

— Не поспеть бы в шпираль! — предостерегая к, востру смейте, покачал головой Федор.

«Беспокойный» дышал — медленно поднимался и опускался.

«Это было трехточное кабатное (береговое, плавающее) судно, с латидеистическим мотором, несущее службу береговой охраны».

Как на военном судне, на нем имелись два пулемета и запас винтовок.

«Беспокойный» был незалоно отренотирован и, несмотря на обожженный бугнитур, сиял действительной о-лажар, представляла во время непогоды, по выражению моряков, «устойчивую погоду».

Все уже было в сборе. Пришла и Виктор.

Он сейчас же забрался в трюм, решив просидеть там до выхода в море, из боязни, что матросы узнают его и высадят на берег.

Наконец, якорь был поднят, и цепи сметаны на лебедку.

Загулел мотор, взбивая за кормой белоснежные горы.

Капитан Ян коротко склонил вал.

Копыта были отпавши, — берег поплыл назад.

«Беспокойный», надувая паруса, быстро побежал к форштарту.

Стальные клоччатое небо опускалось все ниже.

Солнечный заледный ветер свежел.

Такое же точно небо протянулось над всей огромной Россией, нависая над Харьковом, над Петроградом, над Москвою.

Из мелевских углов веками занепаив ветры.

Они ветер. Два. Десятки. Многожество. — Сидели и один.

С севера на юг шла ветровая сналь — шорд — ост —

На море и на земле.

Каждый год над страной от края до края низко, как хмурая лана, летит Октябрь.

Но там — за Морской, Лагерной и Обшнейской, где жизнь правд своею серую приказ — шито не знала что в этом году Октябрь будет.

Загрянокрымья.

ЕДВА ТОЛЬКО «Беспокойный» вышел из бухты и взда курс на SW, как его встретил дождь. Ветер креп, тургми барабанила нагнатыя ларуса. Низкое грязное небо тяжело нависало над морем. Короткие острые волны торопливо заплывали большими бахромами.

Будучи хорошо нагруженным, «Беспокойный» почти не испытывал качки. Судно шло против ветра со скоростью пяти миль в час.

— Ну, поспеем в погоду! — обратился Федор к матросу у штурвала — вопрос только — где захватит. Ночь уж эту — не спать.

— Да-а! — протянул рыжий, гауптвагонца вида рулевой и крепко выругавшись, глядя на небо.

Мучные мешки на шкатуле прикрыты брезентом. Косой мелкой дождь зашевелил пылающую пауду и мочил небурные еще месине туши.

Капитан приказал спустить их в трюм, и четверо матросов принялся за работу.

Снавала нужно было подвуть к трюму и лотом уже, занепаив кровом, спускала на веревках винт, где другие оттакивали мясо в трюму.

— Май-на, май-на! — кричали матросы, подтягивая тушу.

— Вир-ра! — раздалось при спуске в трюм.

Иногда огромная двадцатипудовая глыба срывалась с кровля, и тогда — грозный, адеционный возглас — «подурира!» — вырвался разом у всех, предупреждая стоиных вину.

Один из приведенных капитаном матросов обратил внимание на скрывающегося в трюме Виктора.

— Ты что? — спросил он, долая попытку схватить мальчика за шиворот.

Но тот, ловко увернувшись, бросился к лесенке и выскок на пауду.

— Что за гусь? — обратился матрос к своему соседу.

— Это — Федора сын. Разве не знаешь?

— Федора сын? — переспросил, приносящая что-то, Сельва-хромой и, выткнув губы, закивая головою: — А! Знаю, знаю!

А Виктор, выскокив наверх, столкнулся лицом к лицу с капитаном. Тот, хорошо узнавая мальчика в лицо, — пожелтел.

Круглые птвичи глаза стали еще кругае.

Несколько секунд оба стояли, не двигаясь.

Затем капитан задергался, подпрыгнул и, топая ногами, закричал:

— Как смея! Без моего разрешения? Сделает же слуду на берег Чорт!

Но, видимо, спохватившись, уже значительно мягче, спросил:

— Тебя отец знает?

— Нет, господи капитан, — воспешила ответить Виктор: — я сам пошла.

И он шмыгнув руки по швам, выдергивая колочий взгляд, не мигая.

— Ну, уж ладно! — махнул рукой капитан: — только чтоб я на тебе ни одной жалобы не слышал.

С этими словами он исчез в кубрике.

Там, отсыкая изрытого оспой Финиша, он потянул его за рукав и шепнул на холу:

— Будьте осторожны! С Федором мальчик шка свет. Копайте с обними, в случае нужды.

ВОПРЕКИ ожиданиям Федора, ветер стих и дождь перестал.

Рыжие полосы света бежали по морю,

Кос-где на шобе дивие вытупила островками синьва.



Но мальчик, сидел голову в плечи и с невероятной быстротой, ударив парня ногой в живот, шмыгнув в подворотню.

КОГДА КАПИТАН Ян увидел Виктора на палубе «Беспокойного», первой мыслью его было вернуться обратно и высадить мальчика на берег. Присутствие Виктора сильно ослаждало его планы.

Тем не менее, он быстро сообразил, что резкое обращение с сыном может впоследствии дать повод к подозрению и догадкам об отце. Поэтому, он решил оставить мальчика в покое. Кругом бушевали, носились и свистали плотные тяжелые массы воды.

Мотор работал исправно, но безиния был взят только на один сутки и через каких-нибудь десять часов должен был иссякнуть.

Все ушли вниз. На палубе не было никого. Капитан Ян один доставал ваза и вытерел по шкафчику, бросая взгляды вокруг. Внимание его привлекал рулевой, знаками звавший его подоить.

Приблизившись к штурвалу, капитан с тревогой и нетерпением уставился на Филиппа.

— Ну, говори, в чем дело! — нервно сказал он, начиная двигать лицом.

— Дело — дрянн, господин капитан, — заскрипел рабой — мальчишка-то, оказывается, приятель.

— Приятель? Разве? Ну, и чорт с ним, а что? — Как что? А помните, как Хрущова смяк в Севастополе нас подсадуха? Вам он тогда очки втер, а другу спускал, небось, все передал. Служа быть, они теперь в курсе. И вроде, как за нами следить хотят.

— Дьявоп их побери! — сваражился капитан — ну, а Федор тоже, конечно, знает? — Я думаю — нет. Очень уж спокоен. Он — человек горячий. Если б что знал, было б заметно по поведению.

— Ну, так вот что, — решительно заговорил капитан — мальчишка ничего толком не слышал. Только догадывается. Я их принудил, чтобы они молчали. И все остается по-старому. Вы свое дело знаете: как в Феодосию придем — сейчас же за работу!

Только бы прийти, — неприятно заметился рабой: — а там — в два счета, и — ваших нет!

НОЧЬ ПРОВЕЛИ, как на качелях.

«Собачью вахту» (с 11 до 6) стоял длинноногий матрос Ходярук.

Часто меняя галс, «Беспокойный» все дальше уходил в море.

Мальчик не спал.

Остает по заминку: Виктор — в полузубке, Андрей — в явочном ящике, Дорейса — на палубе. Федор и матрос спали спокойно.

От времени до времени из кубрика появлялся капитан и, перекинувшись несколькими словами с вахтенным, исчезал.

Виктор и Андрей стояли на корме возле штурвала на таком расстоянии, что брызги до них не достигали, и вели выносливо разговор.

— Мой тебе, Витя, совет, — говорил Андрей: — сейчас же расквасить очу.

— Ни черта ты не понимаешь! — поррабил Виктор: — мало у них между собой дела бывает? Надо сначала точно узнать, что у этих молочков на уме. Предупредить отца всегда успею. На судне они с ним ничего не скажут, а до Феодосии мы ему десять раз скажем.

В это время огромный вал ударил в корму и окатил рулевого.

Ходярук, весь мокрый — злобно выругался, не выпуская колеса.

— Капитан! — сволотал! — заговорил он, обращаясь к мальчишке — второй раз собачью вахту не в очередь назначает. Не угодила ему, понимаешь. Ну, погоди! Скоро скоро уа! Дорейса наша братка до до горняки. Они ему нуау знают. На людях тихоня прикидывается, а в море — зверь.

— Значит, матроси его не любяйт? — спросил Виктор.

— Какое там любяйт? Таких сутчиков только по черепу стукать. В Севастополе его не знают, а в Феодосии — весь порт на него зубы точит.

— Ну, теперь скоро уа! Дорейса мы со всеми вахтенными. Устроим ли баня?

— А пришла это, что скоро в Севастополе будет восстанит? — обратился к рулевому Андрей.

— Непременно будет, — ответил тот — как же иначе? В Москве уже было. Там погоны у всех поносили. Юнкеров и офицеров поволохатали. Ну и у нас — жай того же.

Над морем клубился желтый, похожий на сумерки, рассвет.

Юнга потушила на гроте фонарь, вернее, его задула ветер.

(По следующему номеру).

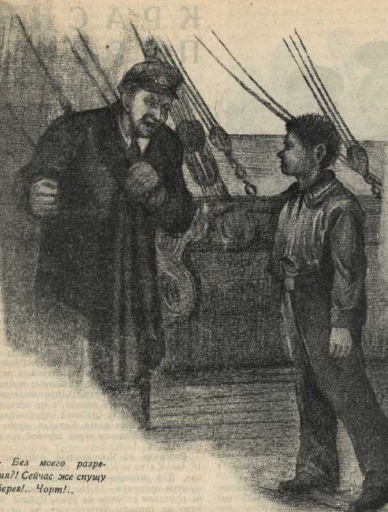

— Без моего разрешения? Сейчас же спущу на берег! Чорт!

Виктор и Андрей стояли на носу, наблюдая за матросом, заминавшим штурвалом? (Фок-стаксель?). Виктор успел уже познакомиться с приятелем своей встречей, и оба с нетерпением ждали дальнейших событий.

Матрос, прозванный «ножками» за свои длинные ноги, черными заскорузлыми пальцами распределял парусину. Ветер поставил его воротник стойки, закрыл от мальчиков голову. Между ними шел разговор.

— Робы с вами много? — спрашивал, оборачиваясь, матрос и, видя перед собой недоумевающее лицо Андрея, пояснил: — роба — это по нашему — одяжа. Не знаешь? Эх, зеленей! Теплая одяжа есть? А то — замерзете ночью.

— Не замерзнем! — уверенно ответил Андрей: — Не в первый раз в море.

— Ну, а шара свой до Феодосии помыши, — сказал, улыбаясь, матрос, указывая на новме, торчком заглаженные брюки Андрея.

Тот покраснел и оглянулся на приятеля.

В это время в береговой вышине показались удаляющийся Севастополь, чистенькие белые здания которого упорно разрослись на крутых серо-зеленых холмах.

— Самый город! — проговорил матрос: — можно сказать — исторический.

Из кубрика вышел рабой Филипп и обратился к матросу:

— Шамать хочешь?

— Хочу, — был ответ.

— Ну, так иди в камбуз! — за кока, а я буду вахту стоять.

— Эх, жисть ты наша — мозоли да канал! — закричал, подмигнув, матрос: — ничего не поделаешь — пойдём в камбуз.

Рабой пошел на корму и сменил юнга у штурвала.

Виктор и Андрей продолжали беседовать, развалившись на канатах.

Судно шло мимо белого скалистого мыса (фи-)

1) Майна — видоизмененная, сопровождающаяся у матросов такские тяжести: первое — подпитие груза, второе — спуск.

2) Полуцаря — береговые.

3) Штурвал — общий кожаный край паруса.

4) Фок-стаксель — таят от бугристая мачты парус, прикрепляющийся одним концом к фок-мачте.

оалита. На высоте 75 сажен над морем болельщики пятничком виднелся Георгиевский монастырь.

Виктор заметил, что лицо его друга побледнело.

— Ты что? — спросил он, недоумевая.

— Рабой следит за нами с кормы, — зашептал, отворачиваясь, старому, Андрей: — ялоко наше дело, он меня сразу узнал, а тебе другой видел.

— Чтот же того? — презрительно проговорил Виктор: — карты раскрыты? и аддо. Игра в чистура — еще лучше.

В двух милях от Балаклавы небо опять покрылось гнилым войлоком тум.

Ветер зашел в вантаж тонкими глотками.

Словными стаями зеленоперых волков пошла на судно волна.

Наелся шквал.

Засуетился капитан. Федор, высматривая на палубе матросы.

Всего на судне было десять человек команды, считая и новых. В качестве таксиров, кроме Федора и мальчиков, ехали два старушки-сверки.

Капитан долго не соображался их брать, но вода коня кто-то на берегу ужалм его и он уступил. При первой тревоге они забивались в уют и, прижавшись друг к другу, молча, трислись от страха.

До сих пор судно шло бездельно, то-есть ветер дул через борт кося наветру. Но сейчас пришлось изменить положение.

Раздалась команда.

Была поставлена штурмовой бизань? («Беспокойный» лег на другой галс?) и, отклонившись от курса, пошел в море.

— Здорово, как по зубам? — дасть! — сказала Федор матросам: — сорвался такн от Балаклавы. Вот место проклятое. Не у Херсонеса так здесь обязательно поделит. Теперь дня три, а то и с недели больше берите. Не слушали — теперь морской напелется. Дня на три хватят, не больше.

А мальчики, услышав, что поплали в погуду, подпрыгнули от радости.

Привлечение продолжалось, обещая пережить еще несколько дней риска и опасности.

1) Бизань — нижний косяк парус задней мачты; во время шторма ставится штурмовой бизань.

2) День на другой галс — изменить положение судна по отношению к ветру.

3) По зубам! — так морали называют противный ветер.

КРАСНЫЙ ПЕРЕКОП.

А. ЗОНИН.

Фотографии из фильма Провалкина
„Ткущие Звезды“.



Губернатор Фриде со свитой.

ИЗ ЯГОСЛАВЛЯ, распухшего в перегате вод, на берегу Волги пугаромом, разбитом в мигзе 18-го года, на плавам—благамисном старо-купеском цетиме—мы через Котокорськ мичиса рабсьей окривной и Класому Петекотку. Годоз с назойливими, вытнвшисими клевоколениками мнастырей и церквей отстала впазди. И только Котокорськ в развием—этом ее куры иброд переходят—провождат до самых корпусов фабрики.

Вот и она, платно окешенна на широкой площадке стройными многоконовими громадами красного кирпича. Я думаю, если сложить в такие же кирпичные груды отапливаю рабочими за два века плуку—квиптату кровь, она заслонила бы гиганты-здание. Много ее. Неизмеримо много.

В 1772 году, после пятидесяти лет в отчаянно безнадежных попытках вырваться из фабрики в бегах, покушениями на хозяина, жалобами „парко-

батонике“ или его представителю, Ярославскому губернатору, в 1772 году в первый раз стала мауфактура.

„А хотя получаем от господина нашего для пропитания хлеб и всякой харчевой пражак и прочее, но, однако, противу нынешней пражак в городе сыих припасов чины вычитаются из зарбаванных нами денег с немалым преносходством.“ Просили рабские губернаторга немигто: брали бы с них за продовольствие не выше рыночных цен, отпустили бы свободно го дога фабрики. А ответом была порка 31 рабочего плетни.

И вновь четверть века не смеял крепостные прастарии поднять протест, восстать против кошмарного эксплуататорского режима. В 1803 году втория попытка. Работали тогда на фабрике 3000 и больше плетени из них женщины. Но рука руху мает. Губернское Правление приказало, чтобы рабские „с должным псевниосием“ пребытали спо-

койными, ожидая от содирателей немедленного рассмотрения, поназумого или: Ходатай рабоничи, Алесксеев и Бабков, должны были дать в этом подлиску. Они отказались и получали плаета. А через несколько недель вслед за ними—новых посланцев к царю Москвина и Маркелова, ячобы за несимешие паспортот тоже скляи, но уже публично и с барабанным боси: для назидания.

Вновь подивлялся рабоние Ярославской мауфактуры в 1817 году и в упорной восьми-летней борбье одержали первую победку. К малому годовому зарбатуку получили прибавку в 7%.

7%—капала в море нишеть. Попржему каждый год из сотни рождающихся детей умираю 65 и все, тажез таичи и прусучальники, калялись за работой от несодания. И в 1835 году фабричный „бунт“ уже подавляется войсками. Затем, 53-й, 70-й, 85-й, 89-й годы борбьи. Годы постоянных погаканий, но в то же время и годы роста осознания „свободными рабми“ себя, как классовой силы.

Так пришла 95-ый год.

Пришел после великого европейского голода 91—92 годов, когда до неслыханных размеров обнищало крестьянство и, лишениые покупателя, капиталисты стали сокращать производство. Одни за другиы закрывались заводами, а на оставшихся—сокращавшему числу рабочих предлагалась совершенно ничтожная плата. Капитал желал выйти из кризиса шеехонным через даровой труд прастарията.

Работали на Ярославской мауфактуре 14—16 часов, а то и все 20. А зарбатуок был до ужаса мал. Для женщин—не больше 8-ми рублей, для мужчин максимум—13. Но и эти лишениские суммы не погладли рабоничи на руки. Рублей шесть уходило на штрафы. Отвертеться же от них никто не мог.

Штрафы брали за все: за выход в уборную, за один только взгляд на часы, за несаркомое творивую пражку, за кажное движение, которое не давало хозяйну новой копейки. А кроме штрафных вычетов, еще шли отчисления на баню, о которой один рабоничи пишет:

Ты и не мочи

Ишь под дождик становис,

Ишь в турбин беги.

Брали за лекарьство; за инструменты (фартику, человик) и не в последнем чете, за „большо блягодать“. Артерискине молебны, фабричный пон и лампадне масло забугали из зарбатука рабониче не маую чату. А отагались за всем этим гроши

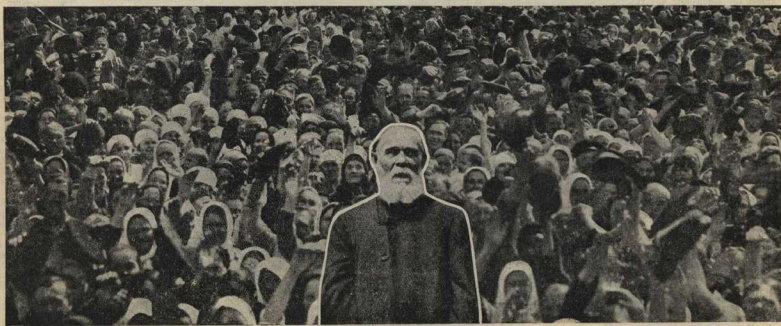

Д-р Воскресенский—ветеран фабрики—мужественно отказавшийся признавать, что убитые умерли от неслыханных пыточных ран.
На заднем плане—митинг 9 мая на фабрике.

выдавались продуктами из фабричного лабаза. Не лучшее было жильё. В качестве постели и одеяла служила тара из-под хлопка, какая употреблялась также на заводах с оловом и кровитом семейных рабочих — вспоминает один товарищ. А для развлечения рабочих вокруг фабрики были настроены качели. Водка на хозянской саубазе шла рядом с поповским крономом.

С утра 24-го апреля 1895 года по всем корпусам фабрики были вывешены пониженные расценки. Помощные рабочие затолпились у машин и в жилых коридорах.

Вот так хлопоха, вместо прибайки еще убавляют.

Более смежные из молодых кричали:

— Кроповицы! Долго ли будем сносить. В контур шаю ноги. Не молчать. Работу оставить.

И встретили в массе сочувствие. На другой день толпа явилась в контур. Начальник, поведенным протестом, администрация, для оттяжки времени, неопределенно обещала выкупить две копейки. Но рабочие не удовлетворились и бросили работу, предъявив требование увеличить оплату до норм прошлого сезона.

Ночью 26-го апреля в Ярославском губернатору Фриде прислака заместителя директора фабрики Шапов. Ему грозил вывозом в лагерь на Которосль и он бежал, передоатый кучером. Губернатор приказал срочно и ночью отправить на фабрику батальон фанатерийского полка. А на утро к фабрике поехали еще несколько рот будущих «героев» — арестра. Расположившись в фабричном парке, сделали временные печи, наезли мяса, водки, синего, всячески ублажавший для расправы со стачечниками.

Еще накануне были арестованы 11 рабочих и по городу с красным знаменем прошла толпа фабричных, сделав попытку освободить их из полицейского участка. Настроение было возмущенное. И губернатор собственным присутствием решил восстановить «порядок». Он явился на фабрику в коллесе с прокурором Хрульским, фабричным инспектором, жандармским полковником и полицейскими офицерами.

Обуравенный свитой, стал перед входом в старую фабрику и, держась руками за перила помоста, грозно тряс скобелской бородой.

Приказав им немедленно стать на работу. Немедленно разошлись по мастерским!

Толпа стояла с обижанными головами и молчала. Она была велика и чувствовала в этом свою силу. Она молчала упорно, и в этом молчании губернатор чувствовал готовность к борьбе, чувствовал сопротивление.

И еще раз, возвысив голос, старинским скрипящим басом, он повторил свое приказание.

Тогда раздался одинокий молодой голос:

— Ты с нами злоюо науку керя пьешь!

И сразу толпа загудела, закричала, подымая руки, потопулась, только одно тело к губернатору.

— Не можем. Помыть руки, что-то...

— Пущай дают прибайку.

И власти, звеня шпорами, ретировались на хозяскую квартиру. И жандармы бросались в толпу искать дерзкого смельчака. Это был Василий Кузьмин, младший мальчик при предшественнике.

На квартире директора, спешно приехавшего из Москвы, состоялось совещание властей и фабричной администрации. Обед и вина, выданные, положили к решительности. В седьмом часу прокурор вновь появился во дворе и под охраной фанатерийцев обшарил рабочей массы.

С нами будет поступлено по всей строгости закона. Если не станете на работу, будете рассматриваться как бунтовщики. Власть не останется перед применением оружия. Берите пример с ваших товарищей на Новой фабрике.

На ней работали еще несколько мастерских и напозинания прокурора взвинтили рабочих.



Торжественное молельствие в лагере «молодых-фанатерийцев».

— Свить их, свить! — раздались голоса.

И стихийным потоком масса ринулась, сметая созданные караулы к Новой фабрике.

Здесь, у самого входа, стоял взвод с державскими винтовками. Он встретил рабочих в приклады. Дважды толпа была отсечена. В третий раз офицер вымалуж шашкой и командовал «даль». Порожовой дым окутал рабочих. Напротив в жилых казармах зазвенела стекла. Но рабочие не отступили. Пригнувшись к земле, они стали обивать создат близушками. Десятки камней, валившихся у заводской стены, полетели на солдат. Растрепанные, они стали отступать. Но вот один камень задел офицера. Яростным голосом он крикнул:

Палуба по толпе!

И длинный ряд винтовок изрыгал огонь.

Заян за залпом. Со стонами и проклятиями несколько десятков человек ушли на землю, оббитая двор кровью. А расславившиеся в щель солдаты продолжали вставать напролом и стрелять по убегающим, по одним жалогом керулка. Так были убиты и старики и дети.

На пороге командира поляя молодой царь, уже засакувавший название «кровожадный», отстал.

Благозарю молодой-фанатерийцев.

Опирався на вооруженную силу, администрация фабрики начала репрессии. Было объявлено, что фабрика закрыта. Все рабочие расцениты, лишены квартир и продуктов.

Уже первого мая начался новый период рабочих, а пятого фабрика вновь заработала. Власть страслали обвинительный акт для тридцати трех арестованных с обвинениями в сопротивлении вооруженной силе и в освобождении из участка «преступников».

Но упик в распоряжении самодержавия не было.

Рабочие крепко стояли друг за друга упорно отказывались от дачи нужных властям показаний. Таким образом, только восемь рабочих приговором Московской Судебной Палаты были назначены 2 года арестантских рот.

Мы проехали в главные ворота мимо бывшей фабричной церкви — на ней большими буквами — «Клуб-бесбожники» — и с трудом протиснулись к трибуне.

Море народу и белая пыль, белая и рижие головки ребятишек в окнах и на крышах и свещице духотное солище.

Митинг — как митинг. Бодро, хорошо. Но вот особое чувство, когда начинают говорить старики. Их много на трибуне, они тезисны на смелых, желтые, морщинистые с выцветшими глазами, все — и старики и старухи — одинаково смущенно-радостно, благодушно-счастливо. Говорят с чем-то буднично, но за претыми сердцами слышны слышатся: «дожили, дожили». И яны, молодые, тоже оубо радости слушать их короткие, едва слышные речи, речи людей, несправившихся говорить громко.

Народ рассаживался, стал двигаться и дери, кидать камнями, а солдаты, значит, в приклады. Ну, мы и кричим: убегай через котельную! Вот, а на Новой фабрике работу оставили.

На стоу трибуны набормется пожилая работница. Она прислушивается к рожному, сочувственному гулу приветствий:

— Водя убитого...

И вот, перебранны руками полые кофты, она начивает тихий рассказ об убийстве своего мужа.

— Как бросился, он, конечно, вперед. А пуля — риконшет и в глаз. Так и умер. А я вот перебралась и работую.

Потом получала и закончила:

— А больше сказать мнего не могу.

Выступал представитель фабрики, читал списки стариков, которых фабром предлагает дать пенсионную пенсию. И при каждом имени со всех концов двора деловито несельно:

— Знаю, знаю, Прямыхо.

И еданный вынимался лес рук.

— Согласны.

Уже в авенандом часу присутствия к инспекции для одной фабрики Протектино, «Веретинское» — эпопей борьбы текстильщиной против капитализма.

Энергичный Басальга коротко поздравил рабочих с тем, что нужно делать и сразу соединился с массой. В продолжение четверть часов рабочие послушно выполняли словесные сценки с губернатором, прокурором, солдатами...

И прощались тепло, с интересом спрашивая:

— А куда же картинку прижете? — И не расходились, пока не скрылся за поворотом дороги автомобиль.

Перекон, взятый у Врангеля в последний оплот контр-революции — символ нашей мощи, прошлых, настоящих и будущих побед рабочего класса.

И Ярославский мануфактура не даром носит название «Красный Перекон».

Ее стачка в 95-ом году стала яркой иллюстрацией классового характера правительств и необходимости для рабочего класса встать, на ряду с экономической борьбой, борьбу политическую. В 95-ом году она показала протестарную суть «от обороны к овладению». Этим путем ярославцы пошли и в 1905 году. Этим путем они вошли в Октябрь.



После перекон завода.

СТАЛИН

ИОСИФ ВИССАРИОНО-ВИЧ Джугашвили, которого мы знаем теперь под фамилией Сталин, родился в 1879 г. в грузинской пролетарской семье. (Отец — сапожник, мать — портниха).

Рано пришлось молодому Сталину познакомиться с нуждой, которая очень редко покидала семью его родителей. Когда ему исполнилось 13 лет, родители поместили его (в 1892 году) в Тифлисскую духовную семинарию. Молодой Сталин, однако, интересовался совсем не теми вещами, какими надлежало — с точки зрения семинарского начальства. Он становится во главе революционных кружков учащейся молодежи, сплачивает вокруг себя все существующие кружки этой молодежи. Эта, далеко не ученическая деятельность молодого Сталина внушает большие опасения семинарскому начальству. Подхалимы жандармского управления учаючи в лице Сталина бунтаря, — смелого и непреклонного. После ряда тщетных попыток образумить его, поставив на «пути истины», — в 1898 году его исключают из семинарии за «явную неблагонадежность».

Деятельный Сталин уже весь проникнут идеей борьбы за интересы рабочего класса, борьбы за социализм. Исключенный из семинарии, он уже оказывается «включенным» полностью и безраздельно в ряды борющегося пролетариата. Летом 1898 года он вступает в ряды тифлисской социал-демократической организации, — и с этого момента вся его личная жизнь уходит на задний план. Он целиком отдается партийной работе, выказывая редкие организаторские способности, большую выдержку и силу воли.

В конце 1901 года у Сталина охранка производит обыск, после чего предъявляют ордер на арест Сталина. Но его уже нет в Тифлисе. Он в Батуми, и в этом крупном портовом городе основывает вместе с рабочим Канделаки первую нелегальную марксистскую группу. Эта группа неустанно разъясняет рабочим Батуми их задачи, учит их понимать учение о борьбе и победе рабочего класса, — учение Карла Маркса. Под руководством Сталина и его соавторшей батумские рабочие устраивают в начале 1902 года стачку. На стачке стачковикозов лозунги: «уменьшение рабочего дня», «повышение заработной платы», — требование политической свободы.

Сталина, как руководителя этой стачки, ее вдохновителя и организатора, — сажают за решетку: в Батумскую тюрьму,

Сталин — любимый ученик Ильича. Сталин — ленинец в течение двух десятилетий, непреклонный революционер, всей своей жизнью доказавший, как должен жить и работать большевик. Сталина должна знать вся рабочая молодежь. Имя — Сталин — должно звучать, как родное, любимое, лучшее имя.



потом в Кутаисскую. В этом же году его придевают в Кутаисе к жандармскому подразделению, но за отсутствием формальных улик приходится дело прекратить.

Сталин снова в Тифлисе. Он входит в Комитет Российской социал-демократической рабочей партии, развивавшей тогда большую работу среди рабочих железнодорожных мастерских. Не забывает Сталин и Батуми, куда наезжает в целях пропаганды. Но долго продержаться на свободе Сталину не удалось. Слишком заметная фигура рабочего движения — он находился на «строгом учете» царских иншек. В конце 1902 года Сталин снова в тюрьме по делу Тифлисского Комитета Российской социал-демократической рабочей партии. На этот раз, не решают у отсутствие формальных улик, решают убрать Сталина подальше, где бы его деятельность, которая с каждым годом становилась разногостороннее и опаснее, — не могла так проявляться. В далекую местность Восточной Сибири ссылают Сталина.

Но несколько лет пребывания в Сибири совершенно не входили в расчеты

Сталина. Борьба рабочих с царизмом становилась все напряженнее.

Быть оторванным от всей этой борьбы в далекой Сибири Сталин не мог и стал создавать тысячи планов освобождения.

Уже по дороге в ссылку Сталин бежал из этапной тюрьмы. Прибыл в Тифлис, — и снова спокойно и уверенно за прежнюю работу. Вместе с тов. Каменевым он входит в состав Закавказского Краевого Комитета партии, являясь, таким образом, одним из руководителей всего закавказского рабочего движения.

К этому времени единая социал-демократическая рабочая партия раскалывается на две части: большевистки и меньшевистки. По разному смотрели эти две части социал-демократической партии на задачи рабочего класса. Во всех выступлениях меньшевиков в первые годы их зарождения (1903—04 г.г.) уже чувствовались будущие отступники от революции, — будущие соглашатели с мелкой буржуазией. Многие социал-демократы колебались между Лениным и его противниками. Но Сталину и в эту пору чужды колебания.

Наступает знаменательный 1905 год. Рабочие всех промышленных центров развертывают решительную борьбу с царизмом. Сооружаются первые баррикады в Москве и Ленинграде. Создается Совет Рабочих Депутатов. Вся атмосфера пропитана революционной ненавистью к царизму, — решимостью к борьбе. На Кавказе, где в это время находится тов. Сталин, такая же картина. Трудящиеся массы Грузии готовятся к восстанию против ненавистных царских властей. И вот в этот период во весь свой рост вырисовывается железная фигура большевика Сталина. По всей Грузии он ведет самую разнообразную партийную работу. Редактирует большевистский нелегальный журнал «Борьба», руководит большевистской частью местных организаций. Наезжает он также и в Батуми, — этот наиболее крупный промышленный центр Кавказа. В эти лихорадочные дни Сталин всюду присутствует, ничего не упускает.

Тифлисские большевики посылают Сталина делегатом на IV и V Всероссийские партийные съезды (в 1905—1907 г.г.). Это была самая тяжелая пора в жизни большевистской партии. Революция 1905 года окончилась поражением. В крови были потоплены достигнутые было завоевания рабочих. Но и в эту тяжелую пору Сталин больше, чем когда бы то ни было, полон веры в победу рабочих

„Рабочему классу нужно завоевать государственную власть и только таким путем достигнет он своего освобождения“, — такова обычная фраза в устах спокойного, полного веры в пролетарское дело, — Сталина. И в противовес меньшинствам, которые пропандировали необходимость ведения одной лишь экономической, легальной работы, одним из самых ярких защитников продолжения нелегальной политической работы, наряду с использованием немногих легальных возможностей, выступает Сталин.

В марте 1908 года Сталин (работавший под фамилией Никрадзе) арестован за принадлежность к Бакинскому Комитету Партии и осенью высылают на два года на север, в Вологодскую губернию. С практикой побегов Сталин несколько знаком, — и в июле 1909 года бежит из Вологодской губернии в Ленинград, откуда переезжает в Баку, чтобы продолжать свою революционную работу. В эти тяжелые годы реакции партийная работа в Баку принимает широкий размах, как ни в каком другом промышленном центре России. Сталин в центре Бакинского рабочего движения.

Весной 1910 года Сталина снова арестовывают и снова отправляют в ту же Вологодскую губернию, в Сольвычегодск, — но теперь уже на пять лет. Сталин и в ссылке не сидит сложа руки, он участвовал в создании большевистской организации в Сольвычегодске, читал рефераты, работал по подготовке партийных пропагандистов.

Весной 1911 года Сталин снова бежит из Вологодской губернии, опять в Ленинград, где сотрудничает в большевистской газете „Звезда“. 10-го сентября того же года Сталина арестовывают в гостинице (где он жил под фамилией Петра Чижикова). Тюрьма и снова осточертевшая Вологодская губерния.

Но не успели вологодские власти, как следует, осмотреть своего „старого знакомого“, — как его уже и след простыл. Он очутился за границей, где на Пражской партийной конференции его избирают в члены Центрального Комитета большевиков. В это время он общается с Владимиром Ильичем, который вылет в нем одного из своих наиболее стойких и преданных учеников.

Но за границей Сталину не сидится.

В России ждет работа, хотя и полная лишений, — но так нужна сотням тысяч рабочих, с которыми связан на всю жизнь революционер — большевик Сталин.

Он возвращается в Россию, но в апреле 1912 г. снова попадает в лапы полиции, которая с ног сбивалась в поисках неистового смутьяна „Коби“ (революционная подпольная кличка Сталина). Снова в плену. Снова за тюремной решеткой. Перед лицом ненавистных парских судей. На этот раз решают выставить подальше, — в Сибирь, в далекий



Джусуаили — Сталин, Иосиф Виссарионович, партийная кличка «Коби» (Из материалов Жандармского Управления).



Нарымский край: уж оттуда не удерет. Но способности Сталина к побегам оказались неочевидными: в сентябре 1912 г. Сталин ухитряется бежать из ссылки и едет за границу, в Краков, где жил тогда Владимир Ильич Ленин.

Затем он вновь приезжает в Россию и обьежает ряд партийных организаций. В этот период Сталин является одним из редакторов легальной большевистской рабочей газеты „Правда“, принимает участие в работах большевистской фракции IV Гос. Думы. Дела по горло, темп работы неизмеримо напряженный, — все время под угрозой ареста и ссылки. Ежедневно приходится менять место ночевки, — чаще всего ночью на улице.

В феврале 1913 года в Ленинграде был устроен литературный вечер газеты „Правда“. Туда нагрянула полиция. В ее руках совершенно неожиданно оказалась ценная добыча: член Центрального Большевистского Комитета Сталин.

Теперь полицейские судьи знают, что для того, чтобы быть уверенным, что этот „большевик-каторжанин“ не удерет, необходимо упрятать его очень далеко. И они это делают. Сталина отправляют в такое гиблое место, откуда удирать уже невозможно: в Турханский край, в деревушку Курейка, за полярным кругом.

И тут Сталин не впадает в уныние, не сидит сложа руки. Он шлет в большевистский журнал „Просвещение“ одну статью за другой по национальному во-

просу, — где освещает большевистскую точку зрения на этот сложный вопрос.

Из ссылки Сталина освобождает Февральская революция 1917 года.

Царизм сброшен, власть перешла в руки Временного Правительства, — буржуазии и социал-соглашателей. Большевистская партия начинает борьбу за власть Советов. Сталин, избранный в члены ЦК большевиков, находится в центре всех революционных событий. Он в редакции „Правды“. После июньского выступления ленинградского пролетариата против Временного Правительства, — партия большевиков загнана в подполье, Ленину и Зиновьеву скрываются. Десетки большевиков томится в застенках Временного Правительства.

В эти тяжелые дни колоссальная работа обрушивается на плечи оставшегося на свободе Сталина, которому приходится руководить всей организационной работой партии, редактировать партийный орган. И Сталин „вытормошит“. Сталин выявляется в этот период во всю ширь своей изумительно сильной революционной натурой.

Железный большевик Сталин подвергается клеветническим нападкам стая буржуазных газетчиков, которые уверяют, что Сталин так же подкуплен немцами буржуями, как подкуплен Лениным, Зиновьевым и др. Но именно в этот период ленинградский пролетариат начинает ценить и любить Сталина, как одного из руководителей большевистской партии — вождя революционного движения рабочих.

В памятные дни Октября Сталин входит в состав „пятерки“, руководившей восстанием в Ленинграде. Роль Сталина в октябрьские дни была исключительной. Не отходя ни одного часа, — Сталин целиком, дни и ночи, руководил восстанием ленинградского пролетариата.

В годы гражданской войны Сталин один из организаторов Красной армии, привелший красные полки к ряду побед на южном фронте, член Реввоенсовета Республики, почетный краснознаменец.

Беззаветный кавказский подпольщик „Коби“ продолжает оставаться бесценно на посту революционера все годы советского строительства, — выдвинутый в первых рядах руководителей советской страны.

В настоящее время Сталин — генеральный секретарь Центрального Комитета Коммунистической Партии, Член Президиума ЦИК СССР и Член Президиума ВЦИК.

Таким путем, пройденный одним из самых преданных, стойких, способных учеников Владимира Ильича.

На примере того, как боролся и борется большевик-ленинец Сталин, учились и будут учиться тысячи молодых революционеров.



Ильич и Сталин.



ТИПОГРАФИЯ ЦК В ПОДЗЕМЬИ: вход в погреб.

1.

В 1905—6 гг. на окраине Москвы, по Лесной улице, в небольшом трехэтажном каменном доме № 55 (теперь 62) помещалась "Торговая фирма восточными товарами".

Так, по крайней мере, гласила вывеска.

Заходящий изредка покупатель неизменно заставал хозяина на ларе в полупустой лавке.

— Почему товаров мало?

— Мы оптовые, закажешь, завтра доставим—специальный склад есть.

Сговорится хозяин с покупателем и опять на ларь, невозмутимый, ленивый, как узбек из старого Ташкента. Только что халата на нем нет.

В другой раз забредет постовой "городовик", угостится орехами и кишмишем, соблазненные сжакет:

— Ну, как торгуешь?

— Мало-мало, по миру собирать надо.

— Вот как. А что же народу столько кормишь,—кивает на балующихся в шапки приказчиков городской и советует навести экономию.

— Да, уж, где тут экономия,—безнадёжно машет головой хозяин,—родные.

И хозяин, и приказчики—кавказцы. Городовому и в голову не может прийти, что здесь дело нечистое.

А на самом деле "торговля сухими восточными товарами", известная в истории под названием "кавказский магазин"—была центральной типографией большевиков.

¹⁾ По воспоминаниям в сб. "Большевистская подпольная техника". Вып. II-ой.

ТОРГОВЛЯ ВОСТОЧНЫМИ ТОВАРАМИ.

По материалам ИСПАРТА¹⁾.

2.

ТРУДНО НАМ, молодому поколению, вызвать в своем представлении всю сложную и тяжелую обстановку, в которой "старая гвардия" подкапывала самодержавие и капиталистический строй, создавала партию, формировала отряды борцов пролетарской революции. Теперь любая комсомольская ячейка—может свою стенную газету печатать.

А было время, когда для того, чтобы распространять в рабочем

классе Ильичевское слово, надо было иметь сложную подпольную технику. Особые организаторы кляли годы на создания скрытых от глаз царских шпеев типографий, чтобы печатать литературу и внутри России. С 1903 года большая типография работала в Баку. Устроенная в подполье, в глухом переулке, она до самого конца своего существования (в 1905 г.) и не была открыта полицией. Пока революционное движение не приняло массового характера, бакинская типография великолепно выполняла свою роль. Но пришла 1904 год, русско-японская война, с ней колоссальный рост общественного движения. Наконец, для партии оказалось необходимым иметь типографию в центре, в Москве, чтобы быстро давать печатное разъяснение текущих событий.

Таким образом, в середине лета организатор бакинской типографии ЦК Семен Енукидзе очутился в Москве для создания в ней типографии.

3.

МАГАЗИН НА Лесной был снят вместе с еще одной тихой комнатой, кухней и подвалом.

— Сырой подвал,—товар будет портиться,—сказали наниматели домовладельцу.

— Надо его осушить—колодець следует вырыть.

Наниматели торговались мало, цену за помещение дали непохлону. Не было приняты хозяину ерешенья. Он согласился, нанял рабочих—вырыли колодець.

Тогда по плану, опытного уже в этих делах Енукидзе, началось устройство типографии.

На глубине двух аршин от поверхности колодець прорезали четырехугольное

отверстие и начали рыть туннель. Сначала работа шла хорошо, но потом подошли вплотную к капитальному фундаменту. Он оказался очень крепко зацементированным, в глубину на аршин. Бились две недели и ничего не могли с ним поделать. Правда, что кирками и ломом в узком, темном туннельчике, где сыро и нечем дышать,—много вообще трудно сделать.

Однако, выход нашли. В Москве жил тогда Леонид Борисович Красин, теперешний Народный Комиссар Внешней Торговли. Красин был членом ЦК и одним из руководителей "техники". Как инженер, он легко пришел на помощь "землекопам". Он дал им размягчающую цемент жидкость и уже через три—четыре часа, после того, как проляглый фундамент был облит этой жидкостью, препятствие было ликвидировано.

Наконец, "туннель" в две сажени длины был готов. Тогда стали вынимать землю для комнаты типографии. Она пришлась под самой кухней.

Ну, а куда же девалось огромное количество вынута земли? Просто выносить ее наврех никак нельзя было.

— Это грозило бы верным провалом. Думали недолго. Решили одним разом убить двух зайцев: и от земли освободиться и что торговля идет, особенно

набили ряд ящиков землей запаквали их, написали адреса на разные города "до востребования" и отправили.

Так работала контора, а скоро началась и производство.

4.

НА ПРИОБРЕТЕНИЕ типографской машины и шрифтов при царском режиме нужны были специальные разрешения. Конечно, большевикам на них рассчитывать не приходилось. Выбарничались всегда каким-нибудь хитрым трюком. Так поступили и на этот раз. Через одного владельца типографии в Баку выписали типографский станок, якобы к нему... А когда станок пришел из Ленинграда в Баку, его там уложили частями в несколько ящиков и багажом отправили в Москву на разные адреса.

В общем, через три месяца подготовительной работы типография была готова для выполнения партийных заданий. Безопасность была полная. Специально приглашенный представитель ЦК начал выстукивать стены, смотреть вглубь, в колодець, потом влез в этот колодець, выстукал стену—ничего не может простукать, никаких признаков местонахождения типографии обнаружить не может. Когда ему показали скрытую в колодець дверь, туннель и, наконец, комнату типографии—он был изумлен. Дело в том, что часть обшивки колодеща между двумя распорными поясами из толстых брусков была сделана на шарнирах и представляла из себя спускную дверь* в туннель. Таким образом, ход в недра непосвещенным нельзя было никак найти.

Конечно, работать в этой типографии было очень тяжело. Начиная со света. Электрчество не проводили, чтобы при обьесе по проводам не нацупили подземелье. Керосиновую лампу ставить было невозможно, чтобы не задохнуться—приходилось, следовательно, работать при свечах.

Затем сырость. Уже через несколько часов работы лицо покрывалось «каким-то влажным, жирным налетом». Наконец, само помещение. В сущности его даже нельзя было назвать комнатой. Просто пещера с выбранным сводом, сырая и холодная, как погреб, тесная и душная, как склад», — пишет тов. Соколов, ведавший, как представитель центра, типография. В типографии от полу потолка было немощим больше сажени, а от стены до стены полторы сажени. Когда поставили типографскую машину, то в видах экономии помеще-ния пришлось для реалов вырубить специальное окно. Когда нужно было набирать, кассы вынимались на окна. И все-таки больше трех человек (двух наборщиков и одного печатника) в комнате не помещалось.

5.

РАБОТАЛИ в типографии Г. Д. Соколова, Сандро Яшвили, Силва Тодриа, Георгий Стурца. Неполное время находились в Богомолов (кличка «Черт») и другие товарищи. Как и в бакинских типографиях, здесь буквально приходилось отказываться от личной жизни. Тов. Стурца в своих воспоминаниях рассказывает, что в первый раз, когда ему было предложено пойти на родину в типографию, он спросил в каких условиях придется работать. И получил от Семена Енукидзе ответ: «Будешь выходить из подвала полтора раза в месяц и больше никаких».

Стурца немного недоуменно спросил: — Как же можно полтора раза вых-одить?

А Енукидзе на это ответил:

— Ты в два месяца будешь выходить три раза для того, чтобы попасть в баню и если три выхода разделить на два месяца, получишь полтора выхода.

Такой режим применялся, понятно, в целях конспирации, чтобы ненароком не навести на подполье охранники.

Кроме «хозяина», «приказчика» и «прислуги» (все, конечно, были партийные товарищи), остальные составляли типографский штат—2 печатника, 4 наборщика, делившиеся в работе на 2 смены.

Интересно, как доставлялась бумага в типографию.

Об этом—любопытные воспоминания Богомолова (Черта). Товарищ Богомолов жид тогда по паспорту на имя Смоленского дворянина Алексея Алексеевича Мадеевского. Пользуясь этим, он слял в Кокоревском подворья на Софийской набережной амбар, как будто владелец транспортной комиссионной конторы. Затем Богомолов и другой работавший с ним товарищ пригласили артельщика Кокоревских складов в трактир для установления «добрых отношений». Размзгший после выпивки артельщик желал всего лучшего новой конторе и обещал доставлять клиентов. В дальнейшем он оказался по своему простодушному поведению полезным человеком при разных перевозках. Когда вся подготовка была

закончена, Георгий (Стурца) передал «владе-льщику конторы» накладку на вагон риса, принадлежавший к Кавказа. Рис был перевезен на склады, вслед за тем были куплены несколько ящиков великокопной почтовой бумаги (очень тонкой) и осталось только упаковать бумагу в мешки с рисом. Эта задача оказалась наиболее сложной—в результате ладони непривычных к упаковке «приказчиков» и «хозяина» от обращения с огромными гтлами были совершенно исколоты.

Вывоз из типографии готовой литературы производился в обратном порядке. Номера «Рабочего» и другая литература упаковывались в мешки с рисом и отвозились на Кокоревку. А затем, уже со склада, они отправлялись в ящиках по различным адресам. Однажды тут дело не обошлось без тревоги, к счастью, окончившейся благополучно. Присемички груза при отправке в Ленинград потребо-вались вскрыть ящик.

— Иначе общество не может взять на себя ответственность за доставку и сохранность. Времена, знаете, ненадежные.

Садававший груз Соколова нашлась: — Груз принадлежит не мне и без разрешения владельца я этого сделать не могу.

«Условился», — пишет В. Соколов, — на том, что «до завтра» груз останется в кладовой при конторе, пока владелец груза решит, что делать.

Конечно, вскрывать ящик нельзя было. Решили взять его обратно. Но, понимая, что при этом в конторе должны возникнуть подозрения и дело может закончиться при участии полиции, решили мобилизовать силы. Извозчика послали своего. В воротах склада с револьверами стали А. Голубков, В. Соколов, А. Рыков (генерп—Председатель Совнаркома)

и А. Яшвили. Предполагалось при тревожном сигнале изолировать помещение склада до вывоза груза.

Однако, поставленное накануне Соколовой требование вновь не пред'явили. Так что о желании взять ящик обратно заявлять не пришлось. Груз везешали, выдали накладку и он благополучно ушел в Ленинград.

6.

ТИПОГРАФИЯ начала свою работу уже при под'еме рабочего движения.

А очень скоро наступили и так называемые «дни свободы». По России прокатилась лесобшая забастовка. Началась полоса митингов, собраний, детальной печати, надежд на скорую победу революции, на Думу и т. д. В большевистской партии, конечно, меньше всего увлекались царскими «подкачками». Знали, чего рабочий класс крепко не вырвет из самодержавия, то оно при первом случае заберет обратно.

Вот почему, когда работавшие в типографии товарищи заговорили в ноябре о том, что пора «распустить», Красин заявил: «Ни под каким видом. Таково мнение Ильича». Надо было, ведь, не только содержать работников, но и, плохо ли, хорошо ли—лавку с товарами. А это по обстоятельствам 1906 г. было признано непроизводительным расхождением партийных средств.

Смертную тоску работников разрядило Московское Декабрьское восстание. Как вспоминает тов. Соколов: обитатели ма-газина ходили на баррикады, а одного даже помяли казак.

После восстания вновь появилась работа. К V-му съезду партии, который должен был быть в Стокгольме, надо было срочно печатать резолюц и директивы ЦК. И работники оживи.

Так продолжалась работа до июня 1906 года. Затем типография была ликвидирована, главным образом, по причине очень дорогого содержания.

Имущество типографии сохранялось до середины 1907 года, а потом поступило на организацию новой подпольной типографии на Сретенке. Эта организация была устроена гораздо хуже и через несколько месяцев провалилась.

В этой заметке об одной из ярких страничек истории нашей партии и ее печати — заметьте выдержанность, дисциплинированность партийных работников. Это те качества, которые мало, очень мало развиты у молодежи, выросшей, принадлежавшей к сознанию уже после Октяб-ря.



ТИПОГРАФИЯ ЦК В ПОДЗЕМЬИ:

Внутренний вид пресса и вход в типографию (через колодец).



ГОД НАЗАД УВИДЕЛИ ВОРОКОЗО.

Памятник ему сделан помощью франкского протармата.

Год назад объявлен трауром знаменем СССР. Бывший владелец заводной фабрики в России, белогвардеец Корнади, по поручению французской организации — семья выстроила убою Вандаловича Ворокозо, старого большевика — личность, неутомимого борца за дело рабочих.

В день годовщины смерти Ворокозо в Москве происходило открытие памятника. Статую привезли из Рима, где рабочие, оплакившие этот памятник, отказались брать деньги за работу. То же сделали и рабочие, производившие укладку и отправку памятника в Россию. В Москве, у здания Гиркоминдела, стоит теперь этот памятник Ворокозо.

Трудящиеся человечество воздвигло памятнику еще один памятник. Он будет построен на территории Советской Швейцарии. Натом месте, где презренный наемник убои стойкого революционера.

ФРАНЦУЗСКИЕ КОММУНИСТЫ ОДЕРЖАЛИ ПОВЕДУ НА ВЫБОРАХ.

Жак Дорно из тюрьмы «Здорье» попал в храм демократии.

Одну из самых больших тюрем в Париже правители Франции именуруют тюрьмой «Здорье». В эту тюрьму они превратили лучших людей Франции. Несколько месяцев назад в эту тюрьму засадили вождя французских коммунистов — Жака Дорно. Жака Дорно любима и любима в труднейших условиях Франции, его знают и верят ему и взрослые рабочие.

Политическое властью, чувствуя, что от такой деятельности Жака Дорно им не «подорвется», — поспешили удержать его в тюрьме «Здорье». Но труднейшая Франция не забывает коммуниста Жака Дорно.

На последних выборах во французский парламент среди избранных депутатов оказался Жак Дорно. По званием капиталистической Франции депутат — неправомерно, однако, а потому Жака Дорно, скрепя сердце, пришлось выпустить из тюрьмы «Здорье».

Заседающая в храме французской демократии буржуазная лавочка под ажурной вышивкой «свобода, равенство и братство», швейцарика, не поддается от речи коммуниста Дорно, — теперь депутата французского парламента.

62 КРАСНЫХ МАНДАТ.

Германский пролетариат окрыл и готовится к боям.

Все воскресное утро 4-го мая 1924 г. берлинцы с нетерпением ждали газет. У редакторов газет стояли толпы. В рабочих районах также нервно расхаживали рабочие. Всем было одно:

Какая партия сколько получит мест в рейкстаге (выборный орган, который должен руководить страной)?

К 12 часам дня появились газеты. — 62 красных мандата... — неистово вопили, несся в припрыжку, газетчики.

— А на прошлых выборах, в 1920-м, коммунисты получили только 19 мандатов...

Несколько из толпы рабочих: — 62 вместо 19.

Эту несложную арифметику усвоила себе вся толпа. — Несмотря на неудаче поражения коммунистов. Несмотря на то, что Коммунистическая Партия Германии зангана в подполье. Ее ораторам не дано говорить. Ее лучшие представители томятся в тюрьмах.

— 62 мандата коммунистам, это значит, что к Коммунистическому Центру голосовало три миллиона шестьдесят тысяч пролетариев.

Кто с удивлением, кто с радостью, — но все сделали подсчет: три миллиона шестьдесят тысяч германских рабочих готовы бороться за руководство Германской Коммунистической Партии.

РАСТРЕЛЯЛА ВОЛЬСКОГО КОМСОМОЛЬЦА ЗЫГЛЯ.

Приговор о расстреле подписан президентом Польской рес- публики.

18 мая 1924 года в Польше, в городе Лодзь, — по приговору польского попового суда, расстреляли 18-ти летний комсомолец Энгель. В чем его вина?

В комсомольскую организацию Польши пробрался провокатор Лучак, подкупленный польскими властями, которому удалось первое время поддаться под настоящего комсомольца. Приходя на собрания польских организаций, выступая с революционными речами, — а с этих собрания такюм пробрался в жандармерское отделение республикан и доказывал, «то-то предлагает... так-то ребята выслушивать, а вот те помогают и т. д. и т. д.»

Так, по доносам этого шпюна, был арестован не один комсомолец, — была расстреляна не одна польская революционная молодежь. Когда «деятельность» Лучака стала известной (случайно обнаружил ребята его связь с полицией), — комсомольская организация польских властей постановила: смерть провокатору Лучаку. Энгель выполнял эту постановление: застрелил Лучака.

Как же польским властям было не заступиться за Лучака? Правда, Лучак не раз судился за злоумы и кражи, — но ведь его последняя деятельность протекала в интересах буржуазной Польши? Если будо распределить таких нужных злодей, кто же останется у урны правосия тешвейской Польши?

Ночью 18 мая, обходя фабричные предместья, — по краям улицам Лодзи повея товарища Энгеля на расстрел.

ГАЗЕТА

ВЫХОДИТ ОДИН РАЗ

№ 1.

ВОСКРЕСЕНЬЕ, 25

КОМУНИСТИЧЕСКАЯ ПАРТИЯ БУДЕТ ЕДИНОЙ И КРЕПКОЙ.

Накие вопросы обсуждают XIII партийный съезд

- 1) О преодолении капитализма в члены РКП права решающего голоса при выборах на XIII съезд РКП.
- 2) Политический отчет ЦК — тов. Сталли.
- 3) Организационный отчет ЦК — тов. Сталин.
- 4) Отчет Центр. ревиз. комиссии — тов. Курский.
- 5) Отчет ЦКК — тов. Кузбывев.
- 6) Отчет представителя РКП в Исполкоме Коминтерна — тов. Бухарин.
- 7) О внутренней торговле и кооперации — т.г. Каменев, Крижановский, Андреев.
- 8) О работе в деревне — т.г. Валентины, Круская.
- 9) О работе среди молодежи — тов. Бухарин.
- 10) О партийно-организационных вопросах — тов. Молагот.
- 11) Сообщение тов. Рязанова о кулуарских работах Маркса.
- 12) Сообщение тов. Каменева об открытии института Ленина.
- 13) Выборы в центральные учреждения партии.



СОВЕТСКО-ГЕРМАНСКИЙ КОНФЛИКТ И
двобородский столкновение

ПРИБЛИЖАЕТСЯ СОЮЗНЫЙ СЪЕЗД

СЪЕЗД БУДЕТ ВЕРЕН ЗАВЕТАМ ИЛЬЧА.

Днем открытия намечено
10 июля 1924 года.

Вопросы комсомольского съезда всегда были вопросами, которые волновали весь наш рабочий молодежь.

Милыхае положение Советской страны, — вместе с тем новые задачи вставали перед рабочей молодежью, — эти новые задачи самым заботливым образом осуществлялись в комсомольских съездах. В период гражданской войны главным вопросом комсомольских съездов был вопрос о помощи Красной армии.

Шестой съезд собирается в обстановке, совершенно отличной от всех предыдущих съездов. Внепроемы с рабочим классом, из среды которого он вышел. Это была закаленная бою, твердокаменная большевик, один из славной старой гвардии. Ему суждено было, пройдя через царские тюрьмы, сибирскую ссылку, заграночную эмиграцию, дойти до победы пролетариата и стать одним из ее организаторов.

Но он умел. Рабочие — крестьянская молодежь первая является доверши его дела до конца. — На примере жизни товарища Ногина мы будем учиться тому, как надо бороться за рабочее дело. Клянемся!

Шестой съезд должен будет решить вопрос о переименовании



УМЕР СТАРЫЙ БОЛЬШЕВИК
ВИКТОР ПАВЛОВИЧ НОГИН.

На примере его жизни будем закаляться растущая молодежь.

Он был не стар годом, ему было всего 46 лет, но он весь тяжелый революционный путь прошел вместе с рабочим классом, из среды которого он вышел. Это была закаленная бою, твердокаменная большевик, один из славной старой гвардии. Ему суждено было, пройдя через царские тюрьмы, сибирскую ссылку, заграночную эмиграцию, дойти до победы пролетариата и стать одним из ее организаторов.



Секретарь ЦК

союза в Ленинграде. Ленин, по желанию рабочего молодое больше и слава

Одним из центральных пунктов повести дня Шестого Всероссийского Съезда Комсомола, — записка Ильича молодежи, как осуществлять заветы Ильича в повседневной работе и жизни — это решение и вкредде него будут решать комсомольские делегаты.

Через пять лет Москва делегаты рабочего молодого на съезды, по Ильичевским стоящие перед вами

„СМЕНЫ“

В ДВЕ НЕДЕЛИ

5 МАЯ 1924 ГОДА.

№ 1.

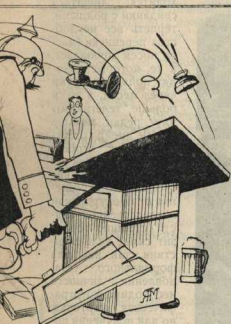

как госпожа Штрэвман и Вейс понимают Дружественных республик.

ШЕСТОЙ ВСЕ-СЪЕЗД РКСМ.

ЧТО БУДЕТ ОБСУЖДАТЬ ШЕСТОЙ СЪЕЗД

Повестка дня съезда установлена.

- 1) Ленин и молодежь.
- 2) Международное и внутреннее положение СССР.
- 3) Ответ Российской делегации в Исполкоме КИМ.
- 4) Ответ Центрального Комитета РКСМ.
- 5) О положении и очередных задачах РКСМ.
- 6) Перспективы труда молодежи в народном хозяйстве.
- 7) Работа среди детей.
- 8) РКСМ, Красная Армия и Флот.
- 9) О школе крестьянской молодежи.
- 10) Выборы ЦК.
- 11) Разное.

...ский Комму-
Союз Моло-
дильский» ко мно-
гокомсомольско. Неупо-
минутой Ленина,
и как бороться
с тем воспитатель-
юдейке—все это
важные вопросы.
важных пунктов
ого Съезда будет
е о перспектив-
е в народном
и в каждом из
и Шестым Все-
е Комсомола.
судебна в
работе крестьян-
еда. По Ленин-
е разрешат они
и вопросы.



Секретарь ЦК тов. Вассин.

В ИЮНЕ СОСТОЯТСЯ ТРЕТИЙ КОНГРЕСС КОММУНИСТИЧЕСКОГО ИНТЕРНАЦИОНАЛА МОЛОДЕЖИ.

Представители революционной молодежи всех уголков земного шара соберутся на этот конгресс.

Мало мы знаем про то, как живет рабочая молодежь в странах капитализма, — страна, где лишь только развертывается борьба за Советы.

И не только мало знаем, но и с трудом сейчас же представляем картину тех гонений и преследований, которым подвергается эта молодежь. Почему это так? Да потому, что мы слишком привыкли к советским условиям работы. У нас в комсомоле имеются ребята, которые сумели-сумели понять городского. А индустриальную только лишь по картинкам и книжкам как следует и узнают о нем.

А не может быть у нас передового рабочего подростка, который бы не знал, как живут и работают за армянскими границами революционные организации молодежи. Мало знать по газетным сообщениям, что в Польше расстреляли комсомольца Энгельса. Что в Германии комсомолец загнан в подполье, а во Франции и Англии сажают в тюрьмы за одно соучастие комсомольским организациям. Надо знать точно и ясно, каково правительством в каждой стране, — как развертывается в каждой такой стране комсомол свою работу? — и с какими организациями ему приходится выдерживать борьбу?

На сознательный в скором времени Третий Конгресс Коммунистического Интернационала молодежи — съедутся представители всех существующих на эти концы света — комсомольских организаций.

На этом конгрессе вывясится сила каждой комсомольской организации и условия, в которых им приходится работать. Будут заслушаны сообщения представителей комсомольских молодежных стран, — где есть нет советской власти, где в торжестве вырастает комсомольский комсомол.

Из этого ясно, насколько важно для каждого из нас следить за работами Третьего Мирового Конгресса. Мы сможем, следя за этими работами, знакомиться с тем, как живет и работает мировой комсомол.

Третий конгресс комсомола будет обсуждать вопрос о формах борьбы с международным фашизмом, наступающим на наши организации.

Третий Конгресс наметит основные пути работы для всех комсомольских организаций земного шара.

И решения Третьего Конгресса, — с которыми тщательно должна ознакомиться вся рабочая молодежь, — усилит распухшие на всех странах революционные движения молодежи.

ЛАМПОЧКИ ИЛЬИЧА ЗАЖИГАЮТСЯ ОДНА ЗА ДРУГОЙ.

Открыта электростанция в горах Армении.

2 мая в г. Караклис состоялось торжественное открытие первой в Армении гидро-электрической станции. На празднике присутствовали члены Совнаркома Армении и население народа.

Постройка станции началась 1-го сентября прошлого года по почину местного Исполкома. При скрупулезных расчетах было затрачено много труда, проявлено много предпринимательства и решительности. Рабочие трудились над постройкой не покладая рук.

Для питания турбин устроен канал в две версты от реки Варгану, при нем у города построены плавные плесы в 40 метров.

Еще одна — на Урале.

Недавно и здесь зажглись электрические огнями у пышницев в Екатеринбургской губ. Станция и плотина обшлись в 20,437 руб. Часть средств — 4,000 руб. — задарил «Прогресс», немалый помил и Екатеринбургский районный Селькухозсоюз. Установку помогало сделать отделение Электростроения, который дал кредит до 10,000 руб. на два года. Все рабочие население участвовало личным трудом. в постройке станции.



ПУТЬ МАКДАОНАЛЬДА: «Вдоль по улице мостовой», по широкой стаболовой»...



РОСТ НЕ ПО ГОДАМ. (Данные международной статистики.)

— 1902 ГОД — ПОД РУЖЬЕМ

Что должны знать и помнить привалники.

Каждому привалнику следует призадуматься над следующими цифрами.

Польши на 15 миллионов населения солдатов под ружьем около 320 тысяч солдат.

Значит, один польский солдат защищает 80 тысяч людей.

Во Франции мы видим больше серьезных солдат.

При населении в 41 миллион, французская армия насчитывает около 800 тысяч (из них 217 тысяч цветных), т.е. на 51 мирных жителей приходится один солдат.

А у нас при огромной территории на 140 миллионов населения армия имеет около 600 тысяч бойцов.

А это значит, что один солдату женский гражданин СССР защищает больше 260 человек.

Что говорят эти цифры?

Они говорят о том, что каждый из рабочих-крестьянских среды, привалник под ружьем, должен в сотни раз превосходить любого солдата буржуазной армии.

Молодые рабочие и крестьяне привалники 1902 года, крепко помните это.

100.000.

Клич на весь комсомольский СССР.

«Смена» к международному юношескому дню — 1-го сентября 1924 года — должна раскопаться в количестве ста тысяч экземпляров.

Первым бросил этот клич Центральный Комитет Комсомола.

Задача «Смены» — быть одним из основных орудий комсомола в деле Ленинского воспитания рабочей молодежи. Это определяет задачи «Смены» Центрального Комитета Союза и в духе этих задач лет двадцать: сто тысяч.

Кому дано это задание? Только ли самой реликвии журнала и его работников?

Это задание дано раньше всего и прежде всего

ТЕМ, КТО УЖЕ ЧИТАЕТ, СМЕНИ.

Недостаток «Смены» никто не может причесть. Далеко, далеко не все сделано. Но с каждым номером «Смена» идет к увеличению.

Читающие «Смену», — следящие му диву — сто тысяч экземпляров — все номера — знают это. Миллионы «Смены».

Перед ними и ставится задача — вербовать новых подписчиков, — прозвонить «Смену» туда, где ее еще не знают, или знают мало.

Комсомольские работники, активисты — это те, кто должны будут руководить кампанией в пользу распространения «Смены».

К ним направлена призыв Центрального Комитета Комсомола.

«Смена» — лучший помощник в вашей работе. Провалники ее шире и глубже в массы рабочей молодежи. Этим вы облегчите свою работу.

Помощник активиста — активистский содействием — всех комсомольских организаций.

100.000

будут достигнуты, «Смену» будут читать все рабочие молодежи.

Кампания за «сто тысяч» должна опираться на тысячи комсомольских стальных гоним, которые далеко за пределами себя уголок «Смены».

Каждая из тысяч комсомольских стальных гоним, которая могла бы прочесть о том, что касается задания: в миллион раз больше, — активистский содействием — всех комсомольских организаций.

100.000

МИХАИЛ ЗАВОДСКОЙ.

ЛИВШИЦ, иллюстрации по материалам ИСПАРТА.

IV. В ЕКАТЕРИНБУРГЕ. ЗА РЕШЕТКОЙ (НИКОЛАЕВСКАЯ ТЮРЬМА).

Из Самары Восточное Бюро ЦК отправляет „Михаила“ на Урал. Здесь застает его „Кровное Воскресенье“ и наступившее после него нарастающее революция. Необходимо развернуть партийную работу поставить ее в массовых размерах. Но для этого нет достаточно сил на Урале. Вилонов находит несчастливый выход из этого положения: трудно найти пропагандистов и агитаторов, но гораздо легче найти техника. И Вилонов организует из Екатеринбургa несколько типографий, чтобы, поставив их в разных местах Урала распространить в широких размерах литературу среди мало затронутых с.д. пропагандой уральских рабочих. В то же время он энергично принимается за подготовку партийных работников из местных рабочих. Его изумительная энергия в эту пору не знает предела и действует на всех самым заражающим образом.

„Но уже 31 января 1905 г. Вилонов арестован“ он попадает в полицейскую засаду. Обладая большой физической силой, он бросает задержавшего его стражника на-земь и вырывается, оставив у стражника рукав своей поддевки; однако, погоня его настигает и задерживает на пруду в то время, когда он поскользнулся и упал. Полая вторично в тюрьму, Вилонов усиленно занимается главным образом—аграрным вопросом, он ведет в то же время деятельную переплетку с волей, стараясь быть в курсе дела революционной борьбы, от которой его оторвала тюрьма. Он пользуется большим влиянием и среди тюремного населения, он умеет подчинять своей воле и тюремных надзирателей, которые зачастую совершенно безвозмездно доставляют ему письма, газеты и даже книги, пылки и др. инструменты, необходимые для побега, мысль о котором никогда Вилонова не оставляет. Он энергично и решительно боролся все время за улучшение условий тюремного режима, приняв массу хлопот тюремной администрации и засажая ее часто буквально трепетать. Предпринятые шаги к побегу из Екатеринбургской тюрьмы были обнаружены внезапным обыском в его камере. В мае Вилонова совместно с другими товарищами переводят за „бескоийный нрав“ в Николаевские арестантские роты*¹⁾ (в Верхотурском



М. Заводской в 1909 г. На заднем плане пейзаж острова Капри.

уезде Пермской губ., в 45 верстах от станции Кушва Пермской ж.д.).

Вся соль режима Николаевской тюрьмы сводится к внушению арестантам страха перед администрацией!—писал „Михаил“ в своей тюремной тетради.—„Отдаленность рот от прокурорского надзора создает очень благоприятную почву для произвола, который приходится испытывать каждому упавшему сюда.

„Одной из мер укрощения является карцер, темный или светлый, смотря по настроению наказывающего. Внутреннее устройство его очень просто—это каменный сырой ящик, два с половиной шага в ширину и пять в длину, с полувысодатым потолком и окном, по размерам не больше вагонного, которое находится в боку ящика на высоте 2¹/₂ арш. над уровнем пола. Воздух в них всегда обладает специфически затхлым запахом даже в летнее время, когда окно все время открыто, а недостаток света, особенно в пасмурные дни, превращает их в полутемную конуру, требующую при чтении очень сильного напряжения зрения. Все отличие темного карцера от светлого заключается в отсутствии окна. Надо сказать, что перспектива очутиться в карцере страшно пугает арестантов и, как говорит начальник, самые буйные и непокорные из них после месячного пребывания в нем превращаются в тихих и исполнительных.

„Но вот с 1903 года, по распоряжению губернатора и губернской тюремной администрации, часть этих карцеров превратили в камеры для следствия. Политических заключенных, т.е. для этого поставили в них стол и койку, и теперь все арестованные по политическим делам, для которых нет надежды на скорый выход, отправляются сюда и здесь принуждены проводить долгие месяцы, подвергаясь всевозможным физическим и духовным страданиям. Каждому, кто

падает сюда, приходится лишиться свиданий с родными, терпеть все неудобства переписки (масса писем пропадает, а те, которые доходят, попадают в руки через месяц, а то и больше, телеграммы идут редко меньше 7—10 дней); отсутствие книг, особенно тягостное для рабочих, у которых нет своих; потом удаление от прокурорской и следственной власти страшно тормозит самое дело следствия, так как для формального установления личности необходима фотографическая карточка, но для получения последней нужно, как показала практика, не меньше 1¹/₂—2-месяцев. Наконец, полнейшая зависимость от произвола и личного усмотрения администрации, привыкшей к беспрекословному исполнению е приказаний уголовными арестантами, дополняет всю тягость здешнего заключения.“

Отголоски революционной борьбы, происходящей на воле, доходят и до заключенных в этой заброшенной в лесу тюрьме. В такой момент особенно тяжело сидеть в тюрьме, и Вилонов энергично принимается за подготовку к побегу. Он ведет подполь (разбирает пол в ватерклозете), через который, совместно с 4-мя товарищами (Н. Н. Батуриным-Замытским, Златкиным, Кашельсоном и одним рабочим), бежит 10 июля 1905 г. „Побег был очень скоро обнаружен и снаряжена погоня, которой удается всех задержать, начинается кровавая зверская расправа над беглецами. Задержанных волокут обратно в тюрьму за волосы, толпы надзирателей и солдат набрасывают на них, сшибают с ног и бьют своими тяжелыми подкованными сапогами по голове, по спине, по бокам, по чему попало, бьют прикладами, револьверами по груди, проламывают головы, бьют до потери сознания, бьют и издеваются... Истерзанных и окровавленных Вилонова с товарищами бросают в темный грязный карцер, где они плавают в собственной крови“²⁾... Мало того: у них еще „отняли собственную одежду и переодели в старое ношенное арестантское белье, все в подозрительных грязных пятах“—рассказывает Вилонов.—„Приходилось лежать на голом полу с толстым слоем пыли, которая поднималась от дыхания и малейшего движения, смешивалась с сочившемся из головы кровью и покрывала раки слом гриз. Холод, сырость и воюющий спертый воздух—вот атмосфера, окружающая сидевших. До сих пор не удалось выяснить роль доктора

¹⁾ „Социал-Демократ“ № 14, 1910 г.

²⁾ „Социал-Демократ“ № 14, 1910 г.

в этом позорном обращении с людьми, но факт, что один из пяти, студент Замيات, с сильно развитой чакоткой, присел в картере два дня, вплоть до выхода его из тюрьмы,—показывает, что или он не вмешивался в это дело, или на его вмешательство не обратили внимания. После пятидневной голодовки, наконец, передеди в новое арестантское платье, а на 7-й день ее—передеди в прежние ютты.

«Как то жарко становится, когда чувствую совершенное отсутствие средств к защите себя от всякого насилия. Единственная форма протеста, не вызывающая дальнейших репрессий—голодовка, здесь недействительна, ибо одно время прямо было заявлено одному из сидевших, что «смерть от голодовки для нас ничего не значит... Здесь у нас только придет врач и констатирует, что умер от тифа или еще что-нибудь, и конец всему».

А за стенами тюрьмы кипела жизнь, и пролетариат готовился к решительному бою...

В «ДНИ СВОБОД» (САМАРА).

НО ВОТ царское правительство, вынужденное идти на уступки, издает манифест 17 октября. Освобожденный по манифесту Виловнов едет в Самару. Бурные «дни свободы», когда революционные организации получили возможность выйти немного из подполья... Перед «Михаилом Заводским» открывается широкая возможность приложения своих сил, своего таланта. Он является председателем Самарского Совета рабочих депутатов, выступает с громадным успехом на больших митингах и собраниях, энергично борется с влиянием черной сотни, организует боевую дружину.

«Наиболее оригинальным явлением в жизни Самарской (с.-д.) организации»—пишет Б. Баранский—«была в то время широко развернутая его работа среди безработных грузчиков, которых насчитывалось до 4 тысяч человек».

«С первых же дней свободы они, собравшись на площади, потребовали оратора от комитета. Устроена была регистрация, собраны деньги, выбран комитет, открыты столовые». «Отцов города» заставили раскошелиться на общественные работы. В Пушкинском Народном Доме чуть не ежедневно устраивались общие собрания. Типичные люмпены, они очень трудно поддавались организации и пролетарскому воспитанию. Работавшему специально среди них «Мише Заводскому» приходилось, например, напутствуя делегацию к городскому голове, специально разъяснить делегатам, что они теперь уже не «хитровранцы», а представители 4-х тысяч трудового народа и стрелять у буржуев двухуровневые им уже не полагается. Когда дело дошло до выбора казначея, то все единодушно потребовали, чтобы его назначил из «своих», партийных комитет—«а то наш обязательно проплет; это уж и говорить нечего, до кого не доведешь»...

Приходилось также «Михаилу Заводскому» сражаться с буржуазными радикалами из железнодорожного союза, стремившимися путем этой политико-профессиональной организации подчинить себе ж.-д. рабочих.

В середине декабря пришел конец «дням свободы»... Реакция начинает одер-

живать свои первые победы. Виловнову приходится бежать от ареста в Уфу. По дороге из Самары в Уфу Н. Н. Баранский (с.-д. б.-к.) встретился в вагоне с Виловновым и другим самарским с.-д.—Кузьминским. «Оба они были рынками большевиками»—пишет Н. Баранский—«и, подводя итоги явно уже кончающихся дней свободы, горько ругали тактику организации в эти дни. —«Ведь у нас то, большевиков, иллюзий конституционных как-будто не было, а как мы себя вели! Болтали не лучше меньшевистских популцев и ничего больше». «Миша Заводской» прямо жалел, что вместо того, чтобы бросить безработных грузчиков на борьбу за захват власти, «миндальничал» с какими-то общественными работами».

СНОВА НА УРАЛЕ.

В УФЕ «МИХАИЛА» увлекает боевая работа: организует боевую дружину, устраивает мастерскую бомб. Здесь его скоро арестовывают, но вскоре освобождению оказалось, что жандармы приняли его за другого. Но оставаться в Уфе уже небезопасно, и «Михаил» пере-



М. Заводской в тюремной больнице. Ялта, 1907 г.

носит свою деятельность в Екатеринбург, где находится «штаб» Уральского Комитета РСДРП. Урал тогда был объявлен на военном положении и местные с.-д. снова ушли в подполье. По поручению Комитета Виловнов, вместе с несколькими вооруженными товарищами (в том числе—Сыромоловым), удачно экспроприрует 12 пудов шрифта, обеспечив местную партийную организацию хорошей техникой. На рабочих собраниях и массовках Виловнов часто выступает с пламенными агитационными речами и выделяется как организатор различных революционных предприятий. Виловнов проводит агитационную кампанию за бойкот выборов в 1-ую Государственную Думу, предлагая не ограничиваться одной агитацией, а помешать производству выборов применением насилия. Так же страстно он участвовала в дискуссии по вопросам порядка для объединительного партийного съезда.

Недолго пришлось «Михайлу» оставаться на воле. В марте 1906 г. он был арестован вместе с другими товарищами в лесу на партийном собрании, во время выборов делегата на объединительный (IV) съезд партии. Ему готовят побег с воли, он должен был бежать из тюрем-

ной церкви, но в этот день «Михаила» переводят в Николаевские арестантские роты, кошмарный режим которых был хорошо памятен ему по 1905 год.

ДРАМА В НИКОЛАЕВСКОЙ ТЮРЬМЕ.

В 1906 г. режим этой тюрьмы стал ухудшаться, у заключенных отнимали и без того ничтожные льготы. «Михаил» не мог примириться с таким режимом и начал энергичную борьбу за улучшение положения арестованных. Все это закончилось страшной драмой.

В мае 1906 г. представитель социал-демократической фракции огласил в Гос. Думе следующую краткую, но достаточно выразительную телеграмму, на основании которой Дума сделала запрос правительству:

«Николаевской тюрьме Пермской губернии репрессии политическим. 15 кардеров. Один извучен. Один покусался на самоожожение, двое—в смиргельных рубашках. Пятьдесят голодают третий день».

30 июня 1906 г., на заседании Г. Думы, выступил с ответом на этот запрос товарищ министра юстиции Соллертинский.

Что же именно произошло в Николаевской застенке?

Политические заключенные содержались в камере группами и лишь немногие выделялись в одиночку. Им первоначально разрешалось из двух камер собираться в одной, но это разрешение стало практиковаться гораздо шире. Меж камерами существовало полное общение, и когда (25 мая) начальник тюрьмы потребовал, чтобы собравшиеся в одной из камер разошлись, они этого требования не исполнили. За этим последовало распоряжение, чтобы камеры открывались для выхода в клозеты только по одной, из других воспрещалось выходить.

Двое из арестантов (в том числе Виловнов) не захотели войти в камеру и требовали начальника, а когда он не пришел, то подняли шум. Как только явился конвойная команда, шум прекратился. 6 человек были присуждены в карцер 1) на 1 день, а двое из общей камеры переведены в одиночные. Кое-кого избili прикладами.

На следующий день, 26 мая, доведенный до отчаяния издевательствами начальника Виловнов решил покончить жизнь самоубийством, выбрав самый ужасный вид самоубийства—са-о-м о-ж-о-ж-е-н-и-е,—чтобы обратить своей смертью внимание всей России на «порядки» Николаевской тюрьмы. Предоставляю слово самому Виловнову (показание, данное им тюремному инспектору 29 мая):

«26 мая, после отбывтия дисциплинарного взыскания в течение одних суток, я был приведен в следуюю одиночную камеру в одном коридоре с карцером. Это было в 12 часов дня. Я начал требовать, чтобы меня и других арестованных из этого отделения перевели в общую камеру или вообще поближе к товарищам, так, чтобы мы не помещались рядом с темными карцером. В 5 часов вечера я позвал постового надзирателя Пискунова, чтобы он вызвал какого-нибудь помощника начальника, и получил ответ, что он придет только в 10 часов вечера.

¹⁾ Что такое представляя собой карцер в Ник. тюрьме, читатель знает со слов самого Виловнова (см. выше).

Когда пришел помощник начальника Петухов, я заявил ему, чтобы пришел исполняющий должность начальника. Он обещал заявить Хлестину, но скоро вернулся и сказал, что Хлестина в отделе нет. Тогда я заявил ему, что, раз начальника в тюрьме нет, то я ему, как представителю администрации, и говорю, что если меня в течение часа не переведут, то меня отсюда потом уже вынесут. Петухов ушел, час прошел и, так как никто не пришел, что я крикнул в соседнюю камеру, что я ложусь спать. Я привязал себя к койке по животу полотно, облял керосином и влезал за спичку. Но в тот момент, когда я хотел крикнуть спичкой, в камеру вбежали надзиратели..."

Торевная администрация подслушала разговор Вилюнова с другим заключенным Бахаревым, который находился рядом, и о приготовлении его к самоубийству было известно уже заранее. В коридоре были приготовлены ведра и одеяло. Когда это случилось, надзиратели вбежали в камеру, быстро бросились на Вилюнова и отняли у него спичку. Затем завернули его в одеяло и хотели снять облитую керосином одежду, но он не дался: тогда надзиратели зверски избili его (до потери сознания) и свали одеждоу силой. С этих пор «Михаил» начинал харкать кровью; у этого на редкость здорового от природы человека начался, в результате избиения, туберкулез легких.

После майской трагедии начальник Николаевской тюрьмы обратился к инспектору Пермского тюремного управления, чтобы убрал или его (начальника тюрьмы) или Вилюнова, иначе он не ручается за порядок. Тогда «Михаила» перевели в узелную тюрьму, в г. Камышов Пермской губ.

С ПОСТЕЛИ—НА РАБОТУ, С РАБОТЫ—НА ПОСТЕЛЬ.

ОДНАЖДЫ НОЧЬЮ (12 июля 1906 г.) этот больной, измученный человек исчез из тюрьмы. Начальство так и не узнало, каким образом удалось бежать «Михаилу». Побег устроил локко: надзирателя усмирил морфиям, который ему дали в чай, а Вилюнов воспользовался солдатской одеждоу, переданной ему с воли. Караульные солдаты, польские социалисты, помогали беглецу.

Очутившись на свободе, «Михаил» поехал в Москву. Снова он—на партийной работе (организатор Лефортовского района). Но напряженная, нервная революционная работа, скитания, долгие годы тюрьмы, этапсы и высылки—сломили этот могучий колосс; его здоровье, подтачиваемое немудрым туберкулезным процес-

ЯРОСЛАВСКИЙ ГУБКМОЛ ПО-
СТАНОВИЛ РАСПРОСТРАНИТЬ
ПО В ГУБЕРНИИ

1000 экземпляров
«С М Е Н Ы»
ЧТО СДЕЛАЛ
ТВОЙ ГУБКМОЛ?

сом, сильно расшаталось. «По настоянию товарищей он едет лечиться в Геленджик (близ Новороссийска).

Но нет денег, приходится прекратить лечение. Снова он в Москве, на работе. Болезнь принимает острую форму. Он едет в Ялту. Но и здесь, в санатории, «Михаил» подстерегает тюрьма: его принимают за одного экспортиатора и отправляют в Севастопольскую тюрьму. По установлению личностей, он выслан в городок Черный Яр Астраханской губ. Из ссылки он бежит, едет лечиться на курьсы в Уфимскую губ., ведет партийную работу среди рабочих Златоуста, снова отправляется лечиться на Черноморское побережье (около Сухума).

Совершенно обессиленный, чувствуя себя не в силах вести прежний образ жизни, «профессионального революционера», «Михаил» вернулся на место ссылки. Осенью 1908 г. царские власти, считая его безвредным, разрешили ему выезд за границу.

НА ОСТРОВЕ КАПРИ.

ИВОТ—«МИХАИЛ» на острове Капри (близ Неаполя) «одном из прекраснейших уголков Европы. Весно зеленая растительность, лазурное небо, море, дивный мягкий климат... Сдружился с видными большевиками А. В. Луначар-

ским, А. А. Богдановым, Максимом Горьким.

Тоскова «Михаил» по далевой России, стоянуд под ярмом самодержавия, хотелось снова ринуться в борьбу. И он горячо ухватился за мысль—привезти за границу, на Капри, десяток—другой рабочих—большевиков из России и устроить партийный университет. Вместе с Богдановым, Луначарским, Горьким и др. товарищами он взялся за это дело; летом 1909 г., несмотря на угрожающую его здоровью опасность, «Михаил» отправился в Россию (в Москву и прилегающий район), набрал учеников и вернулся на Капри. Между тем, среди большевиков делавшихся тогда на «ленинцев» и «богдановцев»¹⁾ шла ожесточенная фракционная борьба. Каприйская партийная школа попала в руки «богдановцев», и «Михаила», несмотря на его заслуги в деле организации школы, и сключили из Совета школы, как «ленинца». Он поехал в Париж, к Ленину, и Владимир Ильич остался очень доволен своим новым знакомцем, и Вилюнов был назначен кандидатом в Центральный Комитет партии от большевиков.

КАК ОН УМЕР.

НО НЕ СУЖДЕНО было «Михаилу» продолжать свою революционную деятельность. Туберкулез развивался все сильнее и сильнее.

Приходится ехать в Давос (в Швейцарии) лечиться. 1 мая н. ст. 1910 г. «Михаил» лежал, ему уже нельзя было вставать с постели. Но когда под окнами торжественно проходила первомайская манифестация швейцарских рабочих, он не выдержал и подошел к окну: хотелось видеть, как празднуют великий пролетарский праздник в свободной (по сравнению с Россией) стране. Зрелище сильно взволновало его, хлынула горькая кровь, и когда вернулся его близкие (все они были на манифестации, и он один остался дома), то нашли уже холодный труп... «Михаил» скончался под звуки победной песни пролетариата «Интернационала».



М. Заводской в гробу. Давос—(Швейцария) 1910 г.

¹⁾ «Богдановцы», бывшие летской болезнью «ленинцами», не хотели понять, что революция временно рабита, что надо отступить в наибольшем порядке; они утверждали, что необходимо ограничиться только политической работой и не идти ни в какие легальные учреждения (Госуд. Дума, проф союзы и т. в.). Ильич же понимал, что такая планка при данных условиях грозит полным отрывом от масс и превращением партии в кучку сектантов; он считал необходимым всецело укреплять неадаптуальную организацию, углублять подпольную работу, но в то же время пользоваться малейшим случаем открыто выступать перед массами.

ХИМИЧЕСКАЯ ВОЙНА И ОБОРОНА СССР.

СТАТЬЯ ПРОФ. ФРОЛОВА, в переработке „Смены“.

1. ВОЙНА — ВЕЧНЫЙ СПУТНИК КАПИТАЛИЗМА.

ВОЙНА ДО СИХ пор царит в жизни человечества. Господствующие эксплуататорские классы не знают лучших способов разрешения спорных вопросов, как война. Правда, собираются различные „мирные“ конференции (напр., Вашингтонская), на которых представители „великих“ держав лицемерно обязуются стремиться к разоружению, к сокращению вооружений, к мирному разрешению международных осложнений, к „человечному“ способам ведения войны, но... все это остается лишь на бумаге, на деле же вооружения растут и лихорадочная подготовка к войнам продолжается безостановочно.

Дело в том, что капиталистические страны в погоне за рынками для сбыта товаров, за богатыми местами сырья (нефти, минералов, технических растений) постоянно сталкиваются и свой спор могут решить только ухудшением друг друга, как это и сделала в результате войны 1914—18 г.г. Антанта (Союз Англии, Франции, Италии и др.) с Германией.

И теперь, когда еще свежи в памяти ужасы последней войны, когда мир далеко еще не изжил ее роковых последствий, можно серьезно говорить о неизбежности новой, еще более ужасной войны, между соперничающими Соединенными Штатами Америки и Японией, между Англией и Францией.

В то время, как Союз Советских Социалистических Республик бросил все живые силы на мирное строительство, в капиталистических странах человеческий гений, наука, техника, промышленность, — все мобилизовано для разрушительной работы.

Война — непрерывный спутник капитализма, только победоносный пролетариат, взяв власть в важнейших капиталистических странах, может положить конец войнам.

2. ГАЗЫ В ВОЙНЕ 1914—18 г.г.

УЖЕ В МИНУВШУЮ войну широко применялись так называемые „удушливые газы“. Военные авторитеты; во главе с знаменитым французским маршалом Фошем, утверждают, что химия будет играть громадную, может быть, решающую, роль в будущих войнах.

Впервые удушливые газы были применены германцами в боях на реке Ипр 22 апреля 1915 года.

Впечатление, произведенное первой газовой атакой на союзников, было кош-



Химические войска Красной армии на боевом испытании в ядовитом облаке.



ПЕРВЫЕ ДОСТИЖЕНИЯ СОВЕТСКОЙ ХИМИИ (новое средство, вызывающее слезы): Фабрикант «чуманных газов» — О. большевистские ворюги! (Известия ЦИК СССР).

марно. Противники германцев не могли понять, что же произошло, так как ничего подобного никто не ожидал. Вот какова была картина газовой атаки: сначала показались густая пелена желтого дыма, пущенная из германских окопов, скоро достигшая околов союзников; вся линия, занятая французской дивизией, сразу оказалась беспособной и к каким действиям; дымовая завеса мешала что-либо видеть; сотни людей внезапно впадали в сонливое состояние и умирали; через час вся позиция должна была быть оставлена. Ободренные этим первым успехом, германцы в конце апреля и мае 1915 года произвели еще несколько газowych атак и также с благоприятным для них результатом.

В официальном сообщении о боях в районе „высоты 60“ говорится: „своим успехом в этом деле противник был обязан исключительно удушливым газам“.

Вскоре и союзники воспользовались этим страшным средством, и до конца великой войны газовая, или, как ее еще называют, „химическая“ борьба широко применялась на всех фронтах.

Помимо пускания удушливых газов волнами, применялись и орудийные снаряды, наполненные ядовитыми газами. Разрываясь, такие снаряды освобождали заключенные в них газы, а иногда снаряды наполнялись особой, вредно действующей „пылью“, которая после разрыва снарядов повисала в воздухе облаком и лишала войсковые части противника возможности вести бой; применялись также и так называемые „огненные жидкости“. Действие этих химических веществ на людей было также различно: одни из них отравляли, другие раздражали слизистые оболочки в глазах, во рту и в носу, вызывая усиленное слезотечение, чихание, кашель и рвоту; наконец, так называемый горючий „газ“ или „иприт“ действовал, обжигая кожу и вызывая на ней многочисленные нарывы.

3. ГРУППЫ ГАЗОВ.

ВСЕ УПОТРЕБЛЯЮЩИЕСЯ в химической борьбе вещества делятся на две группы: „стойкие“, т.е. такие, которые, сохраняя все свои вредные свойства, долго остаются на поверхности почвы или предмета, на который они занесены снарядом („горючий газ“ и некоторые слезоточащие газы являются примером „стойких“ веществ), и „нестойкие“, т.е. быстро улетучивающиеся; эти последние могут быть применены лишь непосредственно перед атакой позиций противника.

Различают ядовитые и вредные для здоровья вещества. Под именем ядовитых подразумевают вещества, действующие смертельно небольшими порциями. Вещества же, причиняющие смерть при продолжительном вдыхании их и притом лишь большими порциями, называются удушливыми газами. Так, бром, который применялся в химической борьбе в минувшую войну, представляет не смертельно ядовитое, но вредное для здоровья вещество. Бромом можно отравить лишь в том случае, если долгое время вдыхать большое количество бромных паров.



Атакующий танк за дымоной завесой скрывает пехотные цепи, наступающие вместе с ним.

Не все ядовитые и вредные для здоровья вещества можно применять, как средство химической борьбы, но лишь те из них, которые газообразны и летучи при обыкновенной температуре или слабым нагревании. Нельзя применять в химической борьбе и такие вещества, которые в газообразном состоянии легче воздуха, так как при выпускании они быстро улетучиваются в верхние слои атмосферы. Например, «угарный газ», хотя и представляет собою ядовитое вещество, действующее смертельно небольшими дозами, но так как он легче воздуха, то и не может быть употреблен, как средство химической борьбы. Таким образом, только тяжелые газы и вещества, выделяющие тяжелые пары, могут употребляться в химической борьбе.

Сделаем краткое описание некоторых химических веществ, примененных в прошедшую войну. Из них наиболее употребительным оказался хлор, находящийся в природе, в соединении с металлом натрием в виде обыкновенной поваренной соли. Хлор — газ обыкновенно получается из водного раствора поваренной соли действием на него электрического тока; при этом хлор выделяется в виде зеленовато-желтого газа.

Хлор при обыкновенной температуре и давлении представляет зеленовато-желтый газ, почти в 2½ раза тяжелее воздуха. Он весьма сильно раздражает слизистые оболочки органов дыхания, обоняния и зрения и при продолжительном вдыхании действует смертельно. Но в слабых дозах хлор почти безвреден.

При выпускании хлора из баллонов по направлению ветра слои хлора, прилегающие к земле, имеют вид белого облака, состоящего из мелких капелек соляной кислоты, образующейся при соприкосновении хлора с водой. Только в верхних слоях, где влаги мало, хлорное облако имеет зеленовато-желтый цвет. В баллонной борьбе хлор применялся или чистым или, чаще, в смеси с фосгеном.

Бром, применяющийся как удашающее средство, встречается в природе в гораздо меньших количествах, чем хлор. Но в германских Стасфурдских

месторождениях солей верхние слои сохранили значительное количество брома. Бром представляет жидкость темного цвета, очень тяжелую (в три раза тяжелее воды), кипящую при 60 град. Ц. По запаху и действию на слизистые оболочки наших органов бром сходен с хлором. Бром применяется, главным образом, при снарядной борьбе. Некоторые сложные соединения брома употреблялись в качестве слезоточивых средств.

Одним из самых страшных орудий химической борьбы являлся хлористый карбонил или фосген. Он



Действие снарядов с красным фосфором. (Снимок сделан через 2 сек. после разрыва).



Батарея газометра Лигенса: все газометры батареи стреляют одновременно по замкнутому электрическому току; таким образом достигается чрезвычайная высокая концентрация газа на обстреливаемом участке. Каждая газовая бомба (одна из них видна на первом плане) содержит 15 килограммов стреляющего вещества.

получается соединением равных объемов угарного газа и хлора в присутствии свежескопленного угля. Фосген при обыкновенной температуре представляет бесцветный газ с характерным запахом, действующий на организм весьма сильно, как ядовитое вещество. Фосген применяется и в баллонной и в снарядной борьбе.

Если в баллонной борьбе применялись, главным образом, хлор и фосген, то в снарядной — количество ядовитых веществ, которые могут быть использованы для военных целей, значительно больше, так как в снарядах могут быть заключены вещества, испаряющиеся при нагревании их взрывом снаряда и отравляющие воздух.

4. БАЛЛОННАЯ И ОРУДИЯНАЯ БОРЬБА.

НЕМЦЫ ИМЕЛИ две основные группы артиллерийских снарядов. Марка К заряжалась такими веществами, которые являлись легко летучими и быстро испаряющимися удушливыми жидкостями. Этими снарядами обстреливались уранином огнем те позиции, которые необходимо было быстро занять некоторой атакой.

Снаряды марки Т употреблялись в тех случаях, когда окопы противника, после его отхода, долгое время можно было не занимать своими войсками. Эти снаряды наполнялись преимущественно трудно летучими и медленно испаряющимися жидкостями, температура кипения которых лежит выше 150 град. Ц. Сюда относятся: бромистый бензин (т. кип. 198 град.) бромистые ксилы, а также бромпроизводные ацетона.

Снаряды несколько слов и о тех аппаратах, которыми пользуются для производства газовых атак, а также и о том, как ведется сама атака и при каких условиях она возможна.

Для продолжительного хранения и переброски больших количеств газа применяются стальные цилиндры или баллоны, в которые газ накачивается до большого давления при помощи насосов, называемых компрессорами. Баллоны закрываются особым краном, называемым вентилем. Вес баллонов разных образцов колеблется от 40 до 70 килограммов.

Сущность газовой атаки сводится к тому, что нападающий посылает вместе с ветром, дующим в сторону атакуемых окопов, большое количество ядовитого или удушливого газа, который отравляет движущийся воздух и облаком идет на неприятельские войсковые части. Если же выпускаемый газ бесцветен, то отравляемый воздух глазами нельзя отличить от неотравленного, это сильно действует на войсковые части, на которые пущен газ, так как такой невидимый газ заставляет предполагать свое присутствие и там, где его в действительности нет.

Конечно, первым условием возможности газовой атаки удушливым облаком является ветер, дующий в сторону неприятеля. Для успешности газовой атаки необходимо, чтобы ветер двигался спокойно и равномерно со скоростью около 1 метра в секунду. В час газ может пройти при таких условиях около 3 1/2 километров. Более сильный ветер быстро рассеивает облако; совсем слабый ветер газа не перемещает. Направление ветра не должно меняться на обратном в течение 2-х, 3-х часов, так как удушливое облако может сохранить свои ядовитые свойства в течение нескольких часов и в случае поворота ветра может отравить собственные войска.

Отсутствие та же бы одного из этих условий часто заставляет отменить совершенно назначенную газовую атаку, как это было во время большого германского наступления на западном фронте в марте 1918 года.

5. ЗАЩИТА ОТ ГАЗОВ.

ПОСЛЕ ПЕРВОЙ же газовой атаки стали искать средства защиты от этого нового убийственного способа ведения войны. Перед человечеством, таким образом, встала новая задача — газоборона. Газоборона может быть или массовой или индивидуальной.

Задача массовой газобороны состоит в том, чтобы задержать или отклонить в сторону надвигающееся облако или же обезвредить всю массу ядовитого газа.

С этой целью применяется расстрел облака ургангман отгем или устанавливаются мощные вентиляторы, которые рассеивают или отклоняют в сторону движущийся газ; но все механические способы борьбы требуют громадных аппаратов или же громадного количества снарядов, и поэтому мало применимы даже в позиционной борьбе.

Несравненно доступнее и проще теплового способ массовой защиты. Он сводится к применению струй воздуха, нагреваемого горючими коврами из сырого материала, химически. Горение в последнем случае происходит внутри сложной куки, продукты горения выходят сильно охлажденными, несут с собой большое количество водяного пара и другие продукты сухой перегонки, аммиак и различные солистые примеси. Эти вещества вместе с углем, взвешенным в дыме, могут обезвредить любой.



ВВЕРХУ: русский противолод армянский мировой войны.

ВНИЗУ: новый противогаз, сконструированный химическими управлениями Северо-Американских Соединенных Штатов.

Костры устраивались перед окопами и зажигались в момент газовой атаки, отгоняя газовое облако от защитников окопов.

Довольно действительным средством обороны являлась вода, которую разбрызгивали при помощи различного рода распылителей. Разбрызгивались также и другие химические вещества, дававшие газы безвредными.

Но самой действительной оказалась защита с помощью различных масок-респираторов. Маска представляет собой мягкий и пушистый мешок, прикрепляемый завязками к передней части лица и закрывающий нос и рот. Глаза защищаются очками особой конструкции, плотно прилегающими к глазным ямкам. Респиратор, свободно пропускающий воздух, нужный для дыхания, должен задерживать содержащиеся в нем ядовитые примеси.

Другого рода-респиратор, основанный на физическом поглощении, — резиновый мешок, натягиваемый на голову с очками для глаз и подвешенный к подбородку металлической коробкой, содержащей какое-нибудь измельченное

твердое тело (опилки, торф, землю, шерсть, уголь, задерживающие припущанный к воздействию газ на своей поверхности).

6. НОВАЯ ПОДГОТОВКА.

ХИМИЧЕСКАЯ борьба займет в будущих войнах одно из первых, если не первое, место. Уже теперь подробно разработаны проекты соединения химической борьбы с авиацией: специальные эскадрильи аэропланов снабжаются газовыми бомбами и сбрасывают их в глубоком тылу армий противника и на поселения мирных жителей. Такие газовые авиационные могут создать серьезную панику в тылу маловероятных войск и уничтожить административные центры армии.

Измскиваются и найдены страшные вещества, оставляющие далеко позади все то, что мы видели во время последней войны. Уже в течение войны газы «совершенствовались» в сторону их вредности: сначала употреблялись сравнительно простые удушающие вещества — хлор и бром, затем стали применяться вещества, вызывающие воспаление слизистых оболочек (слезоточивые и другие), а затем вздували и применяли коварный и «горючий газ». Теперь же идут более усовершенствованный и притом очень «стойкий» горючий газ, изыскиваются способы маскировки ядовитых газов путем лишения обоняния, стараются найти вещество, лишающее человека чувства равновесия, наконец, вещества, вызывающие потерю сознания (подобно хлороформу) или паралич без потери сознания... Химическая борьба ведь только недавно началась и, кто знает, какими неожиданностями она подарит нас в недалеком будущем.

7. НУЖНА СОВЕТСКАЯ ОБОРОНА.

И ВСЕ ЭТО мы должны учесть... Мы должны быть начеку... Мировой капитал жадно смотрит на нашу страну. Сейчас мы вынуждены из наших побед на переговорах, на мирные сношения. Но классовыми врагами мы остаемся попрежнему. Коренное противоречие не может быть устранено. И отсюда вылить до победы европейского пролетариата опасность нового нападения не исключена. Поэтому надо держать порох сухим... И в ряду других мер обороны нам нужна, газовая оборона. В настоящее время организовано «Общество друзей химии» («Доброхим») наподобие Общества Друзей Воздушного Флота, ставящее себе задачей широкую пропаганду интереса к химической промышленности.

И рабочая молодежь, в особенности авангард ее — Комсомол — должна обратить самое серьезное внимание на химическую оборону. При каждой ячейке, в каждом клубе должны быть непременно организованы «Химические кружки». Пусть в них молодежь серьезно знакомится с основами химии и методами химической борьбы. Пусть знает молодежь, что это — насущная необходимость.

КАК САМИМ ПОСТРОИТЬ ПЛАНЕР.

(ОРГАНИЗАЦИЯ И ЗАДАЧИ ПЛАНЕРНЫХ КРУЖКОВ).

ИГРАДО, в переработке «Смены», чертежи по проекту С. АНТОНОВА.

УСТРОЙСТВО
ЛОЖКЕРОНА.

ОН СТРОИТСЯ так: берут сухую сосовую доску без сучков, длиной 4,5 метра и толщиной в $1\frac{1}{4}$ —2 дюйма. Выпиливают из нее рейку, имеющую в сечении 20×25 миллим., сканная для ее плоскости для плотного прилегания к неровной, согласно желаемого профиля. Две рейки кладут параллельно на пол в расстоянии 160 миллим., одна от другой 3. К ним прибивают фанерную обшивку толщиной в 2 миллим., выпиленную в виде решетчатой раскосной фермы, и затем приколачивают тонкими гвоздиками, длиной от 10—15 миллим. (черт. 4). После этого перекорачивают ложку, приколачивают и прибивают решетчатую фанерку с другой стороны; таким образом, получают ложку коробчатого сечения, сгодит и прочной. Рекомендуется заранее вставить деревянные распорки между рейками ложкераона одинаковой толщиной с ним в местах крепления внутренней стоек крыла, а также все металлические багмаки для уловок крепления; и в угловых багмаки стоек фюзеляжа, с-обима крыла и стоек шасси. ВНИЗУ (рис. 12): устройство крыльев Подольского планера.



ВВЕРХУ (рис. 11): Крыло и недокопченный фюзеляж планера, belonging Подольским планерным кружком. В СЕРЕДИНЕ (рис. 12): типовые алюминиевые багмаки для уловок крепления; и в угловых багмаки стоек фюзеляжа, с-обима крыла и стоек шасси. ВНИЗУ (рис. 13): устройство крыльев Подольского планера.

углового или квадратного сечения рейки, размером 30×25 миллим. и длиной, равной расстоянию между ложкераонами. Натягивают проволочные кресты тандерми, соединяя их с проволокой посредством особых ушек (рис. 14). Если крыло, после изготовления внутренних проволочек, перекурчивается, следует поставить две коробчатые нервюры внутри крыла, провести дополнительные параллельные кресты из проволоки и вставить распорки Е, как указано на рис. 15. «Рёбра атаки» крыла или обшиваются миллиметровой фанерой или укрепляется 2—4 рейками, толщиной 4х6, идущими вдоль всего размаха крыла. Для большей жесткости

дится рычагом, который делается из тройных пластинок трехмиллиметровой фанеры; для присоединения проволоки отверстие рычага окантовывается медью или алюминиевой жестию. Крыльцо злера пере-

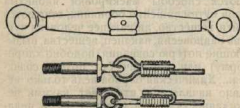

Противобитый тип тандера, и способы соединения расширяющей кромок к тандера.

в 1 миллим. Один конец ложкераона имеет деревянную ставку длиной до 300 миллим. Другими словами, часть спиальной доски вкладывается между рейками ложкераона и затем обшивается стальными листами, толщиной в 2 миллим. для крепления крыльев (рис. 14).

СБОРКА КРЫЛА. (Рис. 6).

ИЗГОТОВИВ 4 ложкераона и весь комплект нервюр, приступают к сборке крыла. Для этого размещают ложкераона на козлах и надевают на них нервюры в расстоянии 500 мм. одна от другой, приколачивая их гвоздиками к ложкераонам. Необходимо следить, чтобы нервюры плотно прилегали к ложкераонам и не давали «игра». Во избежание перекоса рекомендуется сделать стоек для неподвижного положения ложкераонов в строго параллельном расстоянии друг от друга. После чего вставляют внутренне стоек ложкераона, обычно при-

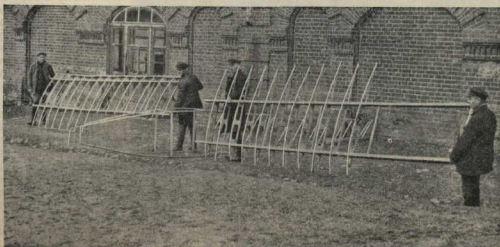

¹⁾ Для данного типа планера, для других же высота ложкераона находится инженерным приемом расчета.

носной части в промежуток нервюр помещают лобовое ребро обшивки (рис. 15—В). При сборке крыла нужно предусмотреть установку всех металлических деталей, к которым крепятся откосы злера, ролики внутри крыла для тросов к злерам и т. д.

ЭЛЕРОН.

ЗАДНЯЯ часть крыла оканчивается небольшим рулем, которое носит название отрывка или злера. Назначение его сохранять поперечную устойчивость при управлении, а также исправлять крены при боковых порывах ветра. Он представляет продолжение верхнего крыла, за исключением внешней выступающей части, имеющей полую форму лужки. Это единственный ложкерон, также коробчатого сечения, служит для крепления нервюр и металла стоек. Вращение производится рычагом, который делается из тройных пластинок трехмиллиметровой фанеры; для присоединения проволоки отверстие рычага окантовывается медью или алюминиевой жестию. Крыльцо злера пере-

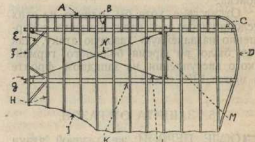

Крыло злера в собранном виде (рис. 15): А—ребро атаки, В—промежуточное ребро обшивки, С—задний ложкераон, D—руль злера, E—уловка распорки, F—коробчатая нервюра, G—место присоединения к фюзеляжу, H—нервюра, I—ребро шхона, L—внутренняя распорка из стальной проволоки, M—распорная труба.

дается посредством тросов или роликовой проволоки, диаметром в $1\frac{1}{4}$ миллиметра, идущей внутри крыла через ролики к управлению злера. Рекомендуется устранять жесткие тяги из тонких труб или металлических стержней вместо тросов и проволоки, идущих к злерам.

УСТРОЙСТВО

ФЮЗЕЛЯЖА.

ФЮЗЕЛЯЖ или корпус планера укрепляет крылья, руль, шасси, а также служит помещением для летчика. Его каркас состоит из двух горизонтальных главных стоек (ложкераонов 25×30 мм.) и такого же измеренных двух внешних стоек (подушечной формы для отбегания). Эти четыре рейки соединены вертикальными рамами, расширяющимися внутри мил-

диаметровой проволокой и талдерами (рис. 14). От заднего конца фюзеляжа к центральной части идет брус-рейка (20 × 25 мм), служащая, главным образом, для сообщения обтекаемой формы корпусу. Она образует заостренное ребро—завал, содействующий устойчивости прямолинейного полета. Центральная часть фюзеляжа состоит из четырех наклонных стоек прямоугольного сечения, размером 30 × 30 мм, обшитых фанерными листами. Верхняя узловая часть, называемая каблом, имеет устройство, изображенное на черт. 9, и служит для крепления крыльев. Металлические ушки лонжеронов крыла вставляются в прорезь кабана и удерживаются шарнирно двумя патентованными болтами. В современных планерах центральная часть имеет простое устройство: из четырех коротких стоек, крепящихся к верхним лонжеронам фюзеляжа при посредстве металлических башмаков, растянутых проволокой, а фюзеляж имеет четырехугольную форму, постепенно заостряющуюся к кону. Условные связи по углам деревянных рам делаются из алюминиевой жести и растягиваются проволокой, идущей по диагонали.

Поля центральной части корпуса, где сидит летчик, обшит фанерными листами; кроме того, он имеет выступающую мажорную плоскость с той же дугокой, что и основная несущая поверхность. В ней скрыты оси шасси для уменьшения вредного (добового) сопротивления, удушающего летные качества планера; колеса выступают на кончик. В современных зарубежных планерах эта добовая плоскость не используется, а шасси для простоты делается либо просто из деревянных полей, либо крепится к корпусу так же, как у самолета. В некоторых типах планера шасси прячется внутрь фюзеляжа; колеса же заменяются футбольными мячами, как у знаменитого немецкого планера „Вампир“, летавшего в 1922 году непрерывно 3 ч. 10 мин. Оси шасси планера крепятся к корпусу особой толстой резиной из нескольких витков (наз. амортизатором). Назначение ее—поглощать толчки при посадке и подъеме, расширяющие крепление крыльев и корпуса.

ПОДКОСЫ.

СПРАВА И СЛЕВА крылья планера крепятся особыми стойками, так наз. подкосами. Сечение черт. 8 ясно показывает устройство подкоса. К основной деревянной стойке ланкой в 1 метр, закругленной с передней стороны для лучшего обтекания, с боков пришиваются металлическая часть из жести (алюминиевой). Конец подкоса имеет металлическую из стальных листов окровку, продвинутую через железный поперечный стержень в крыле. Однако, подобные крепления нужно принимать мало-рациональными, в виду гибкости стержня; лучше сделать четыре подобных подкоса с той и другой стороны, крепя их к лонжеронам крыльев и добовой нижней плоскости непосредственно. Вся конструкция от этого, несомненно, выйдет в прочности и жесткости всего устройства,

(Окончание в след. №).

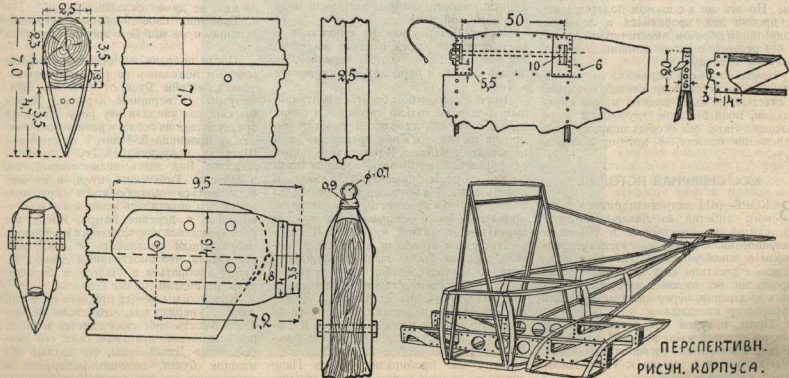

ВВЕРХУ (черт. 7): конструктивные чертежи фюзеляжа.

СЛЕВА ВНИЗУ (черт. 8): детали и устройство подкоса.

СПРАВА ВВЕРХУ (черт. 9): Кабан планера „способ крепления крыла, металлической обшивкой и болтом.

СПРАВА ВНИЗУ (рис. 16): перспективный вид фюзеляжа до обшивки его фанерой.

ТАЙНА ЛХАССЫ.

ЗАПИСКИ ДОКТОРА ВИЛЬЯМА МОНГОМЕРИ МАК-ГОВЕРНА.



Монастырь Дракун, основанный в 1260 году, один из самых больших монастырей Тибета. Он сложен оссами монахами-профицентами будущего и двумя газорычными дворцами Далай-Ламы.

КОНЕЧНО, МНЕ было бы очень приятно избавиться от их присутствия при помощи серной ванны, но я не смел и мечтать об этом, так как в теплой воде могла сойти моя краска и обнаружится мое перодевание.

Этой ночью мы остановились в Рапта.

На постоялом дворе мы нашли одну тибетскую даму, которая ехала в Шигатсе; так как она долго болтала о разных достопримечательностях и событиях Лхассы, я получила от нее много полезных сведений.

Следующий день (12 февраля) принес мне большое испытание. Река шла по долине, образующей впадину в 30 почти футов высоты. Путь наш шел вдоль самого берега. В темноте раннего утра я оборвался и полетел в реку; к счастью, наклон круглого берега смягчил мое падение. Но все же я с шумом полетел вниз и, пробив лед, провалился в ледяную воду; таким образом, вместо теплой ванны я без всякого с своей стороны желания получил холодную.

Неволью у меня вырвалось несколько сильных английских проклятий, которые, к счастью, не были поняты моими спутниками. Вода была не глубока, и меня вытащил Лате, без особых повреждений; переменяв одежду, я мог продолжать путь.

XXX. СЕВЕРНАЯ ИСТОРИЯ.

ВСКОРЕ МЫ встретили одного знатного тибетца из Лхассы, который со свитой путешествовал в обратном направлении. Он был назначен губернатором в западную часть Тибета и ехал верхом с десятком слуг. Это была ехал процессия; все путевые издержки должны были на деревни, через которые будущий губернатор проезжал.

После полудня мы увидели озеро Яндро, которое лежит за самой деревней. Наши компаньоны остановились здесь. Мы хотели идти дальше к Пале Дпонг; этой же ночью, как вдруг я услышал

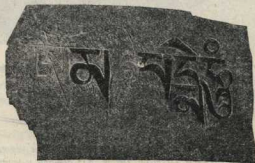

ОМ-МА-НИ-ПА-ДМЭ-ХУМ.

Ежедневная молитва тибетцев: О, боже, сокровище Лотос, приветствуй тебя.

дурные новости, которые заставили меня изменить мой план.

Майор Белли узнал от сиккимцев о моем переходе через перевал Лахен, и, так как дальше мои следы терялись, он догадался, что я переездом направился в Тибет.

Вместо того, чтобы остаться нейтральным, Белли не только сообщил о своих предположениях тибетским властям, но просил их глядеть в оба, арестовать меня и выслать в Индию. В результате такого осведомления из Лхассы посланы были во все стороны приказы выслеживать и ловить меня. Мало того, так как было сообщено, что я путешествую переездом, приказано было останавливать и осматривать всех вообще идущих в Лхассу.

Эти слуги проникли и в Ятце, и жители деревни были очень возбуджены, хотя то обстоятельство, что я пришел вместе с туземцами, ставило меня вне прямых подозрений. Мы были лишь в 75 милях от Лхассы и должны были выйти на большую дорогу между Лхассой и Гиантце, на которую, конечно, должно было быть обращено особое внимание.

Хотя мы пробрались через Пале тихонько ранним утром, два маленьких

чиновника появились из замка, и, оставив нас, стали спрашивать, откуда мы, и не видели ли мы иностранца, который идет в Лхассу? Мне казалось, что все пропало. Но они подвергли основательному и перекрестному допросу лишь Сатану, как господина, на меня же, как на носильщика, почти не было обращено внимания, и мы были скоро пропущены. Тибетская логика никак не могла допустить мысли, что европеец будет делать по 30 миль в день, таща на своих плечах тяжелый тюк, в то время, как его слуга будет комфортабельно ехать на принадлежащем другому муле.

Дорога поперечному шла вдоль озера и в одном месте мы увидели двух людей, провалившихся в лед и тонущих. Остальная идущая мимо публики только глядела на них, не думая оказать помощь.

Вспомнив свое вчерашнее утреннее купанье, я не мог без дрожи глядеть на них.

После полудня мы оставили озеро за собою и поднялись на гору, которая отделяет бассейн Ятце от бассейна Брамалутры. С вершины перевала Кампа мы еще раз увидели эту реку. Перевал представляет из себя пограничную линию между провинцией Тсамг, с ее столицей Шигатсе, и провинцией Теу с столицей Лхассой. Вид здесь великолепный, но, в качестве Тибетского кули, я не мог остановиться полюбоваться красотой места; мы спустились немедленно и остановились в деревне Каиро. Когда мы расположились спать, хозяйка постоялого двора зашла покалякать с нами; она рассказала, что иностранный дьявол задул пробраться в Лхассу и спрашивала, не видели ли мы его?

Конечно, мы ничего про него не знали; хозяйка уверила нас, что столь велика бдительность тибетских властей и столь необыкновенна духовная сила его святейшества Далай-Ламы, что няглый обманщик булет, конечно, обнаружен и немедленно выслан в свою страну.

XXXI. СЕКРЕТ ОТКРЫТ.

НА СЛЕДУЮЩЕЕ утро (14 февраля) мы продолжили наш путь по берегу Браматутры и утром достигли места, где надо было переправиться через реку. Я уже говорил выше, что большинство жителей здесь пользуется углами кожаными лодками; мы, однако, с нашими вьючными животными переправились на дощатом, единственном, как мне передавали, в Тибете.

Перейдя реку и сделав еще пять миль пути, мы дошли до Чушула, где Кйичу (река счастья) сливается с Браматутрой. На этой реке, недалеко от ее истока, и стоит Лхасса. Наши попутчики, которые были родом из Чушула, попросили за нас деревенское начальство, и нас моментально пропустили. За Чушулом мы опять подошли к Браматутре и попали в деревню Янгме. Здесь мы подверглись самому тщательному и придирчивому осмотру, ибо от этой деревни всего один день пути до Лхассы, но, благодаря ловкости Сатани, все прошло благополучно.

Двигаясь по Тибету, мы гнали наших животных во всю, чтобы скорее достичь Лхассы. Теперь мы испытывали последствия этого форсирования. После полудня наш старший друг — мул «паржанка» пад, и единственный оставшийся в живых его со товарищ едва тащился. Мы могли еще кое-как дотянуться до деревни Янгме, но сделать со столь измученными животными остальные 2—3 мили до Лхассы было невозможно, между тем я не мог ни минуты медлить. Здесь очень помог Латен; благодаря его хлопотам, удалось у какого-то крестьянина обменять нашего последнего мула на лошадей; кроме того, он нанял еще двух лошадей до самой Лхассы. Это была единственная сделка с лошадьми, от которой я, несомненно, выиграл, ибо обмененный на лошадь мул скончался через четыре часа после сделки.

XXXII. У САМОЙ ЛХАССЫ.

ВСЕ ПОШЛО на лад, ибо эта покупка позволила мне сделать последний день нашего пути (15 февраля) верхом. Дело в том, что за последние дни моя дизентерия столь усилилась, что я не мог от слабости идти. В полдень, 15 февраля, мы увидели Дралу-пу, один из 3 величайших монастырей Тибета. В нем 8.000 монахов, при чем это самое буйное во всем Тибете люди. Немного дальше поворот дороги открыл нам вид на Потала, дворец Далай-Ламы. Мы увидели это роскошное здание сзади, но и с этой стороны дворец имел очень величественный вид. Наконец, цель моего путешествия была на виду.



Тибетская лодка: деревянный остов, соединенный на нескольких бочурей на деревянной раме, обтягивается шкурой яка. При спуске на воду швы ее каждый раз смазываются салом.

Я оставил Диогена и Сайса, чтобы сытно и приноси воду осла, а сам с оставшимися спутниками устремился к городу.

В 6 часов утра мы прошли через загородку, отлегающую холм, на котором высится Потала, и очутились в Потала-Толд, маленькой деревушке, ютящейся у подножья Священного Дворца.

Здесь мы встретились с неожиданным затруднением. Все дни мы видели



Дом, в котором Доктор Мак Говерн остановился по прибытию в Лхассу.

толпы народа, идущего в Лхассу, так как наступал Тибетский Новый год, и в этот день тысячи людей, среди которых особенно много монахов, устремляются в Лхассу на специальные праздники, которые устраиваются в это время в городе. Город был наполнен народом, и негде было остановиться, так как во всех гостиницах было по 30 человек в каждой комнате. И такое скопление народа и переполнение было не только в этой деревне, но во всей Лхассе.

Больше двух часов безуспешно искали мы места, где можно было остановиться. Улицы Лхассы по поводу праздника были наполнены пьяной толпой.

Я очень боялся быть обнаруженным в такой момент, так как меня могла бы, буквально, разорвать на куски эта буйная толпа.

После долгих и напрасных поисков, в тот самый момент, когда мы собирались уже лечь спать на улице, Латен подошел в центре города к дому, где жили чиновники. Здесь он объяснил, что мы, — богомольцы из Сиккина, и умоляли дать нам на ночь приют, хотя бы здесь или в отдаленной комнате. К нашему удивлению, он имел успех: нам дали комнату, я был так слаб, что меня втащили в нее двое слуг.

XXXIII. ДОЛОЙ ПЕРЕОДЕВАНИЕ.

М Е Н А ПОЛОЖИЛИ в маленькой комнате, и я немедленно заснул. Проснувшись, я узнал имя нашего благодетеля; это был Лепча, почтовый чиновник Сонам.

Так как я решил немедленно сообщить правительству Индии, что я пробрался в Лхассу, надо было открыться Сонаму в тот же вечер.

Смив с себя все, что можно было смывать, я вошел в его комнату и обвешал свое имя. Он остолебенел. Затем, придя в себя и узнав о моем желании, он постарался устроить все самым лучшим образом.

Он настоял, чтобы я помещился в большой и удобной комнате рядом, а сам занял каморку, которая была первоначально предоставлена нам; я провел у него все свое пребывание в Лхассе.

В одном отношении Лхасса очень современна. Только самые богатые люди имеют здесь особняки. Большинство же нанимают себе комнаты или квартиры в больших домах, которых здесь довольно много. У моего хозяина Сонама было 5 таких комнат.

Продолжение следует.

ПЕРВЫЕ КОМСОМОЛЬЦЫ- ЭЛЕКТРИФИКАТОРЫ.

В. МЕНИС, снимки кружка имени В. Веникова.



ЕСТЕСТВЕННО-НАУЧНЫЙ КРУЖОК ИМЕНИ В. ВЕНИКОВА ПРИ МОГИЛЕВСКОЙ ОРГАНИЗАЦИИ КСМБ за работой по изготовлению модели на асинхронку.

В КАЖДОМ комсомольском клубе висит портрет Владимира Ильича и как бы говорит с молодежью, напоминая ей о задачах и ее обязанности. Прищуривший глаз Ильича зорко следит за творческой деятельностью комсомола, а под Ильичем лозунг: «Коммунизм—это Советская власть, плюс «электрификация».

Очень многие товарищи испытывали на своей спине укоры и под час суровые упреки Владимира Ильича, когда касалось дел об отношении к вопросам электрификации. Крепко запало слово Ильича в сердца группы Могилевских комсомольцев.

Они решили начать с маленького — организовали кружок пропаганды электрификации. Три года работает маленький кружок в Могилеве. За три года кружок развил свою деятельность настолько, что охватила большие группы молодежи; весть об Могилевском кружке перекинулась и в другие города: в Гомель, Минск. Особенно известной стала деятельность кружка после того, как им была организована выставка пропаганды электрификации.

Большими усилиями добились этого могилевские комсомольцы. Не мало пришлось ребятам побегать, не мало битв бумажных и словесных пришлось выдержать с учреждениями, управлениями, комхозами и спецями. Идея организации выставки встречена была с недоверием. Силам комсомольцев не доверяли.

Только рабочие и поверяли в это дело. Так, рабочие электростанции приготовили для выставки модель своей станции, работающая сверхурочно для комсомольского кружка. Стучался раз, нужен был выставке уголь. Обратились комсомоль-

цы в управление—получили отказ. Обратились на станцию—тоже отказ. Что делать? Долго не раздумывали. Собрали три отряда пионеров, решили поехать экскурсией пройти для осмотра в депо, а предварительно пионерам сказали: «ка-

ждый из вас пусть возьмет в депо по куску угля якобы для электростанции...»—Так собрали нужное количество угля—и тут же сообщили об этом начальнику депо.

Потребовалась дальше динамо машина. Где ее взять? На складах местного совнархоза валялась небольшая динамо машина в две силы. Управление совнархоза даже и не подозревало об этой машине, но комсомольский нох проведать и мигом обратился с просьбой: «отдайте ее нам, на складе она у вас валяется без дела, а мы ее используем».

Но Управление несоговорчиво, заупрямились: «хозрасчет» и тому подобное. Все же комсомольским напором удалось эту машину заполучить, и коллективными усилиями установили ее в подшефной деревне. Белорусские комсомольцы зажгли электрическую лампочку в селе. Крестьяне на деле увидели, что комсомола может сделать больше и полезнее для крестьянства дело.

Идея организации выставки, на которую будут приезжать крестьяне из сел, приходит красноармейцы, комсомольцы, рабочие, знакомыми с электричеством, с возможностями его применения. Эта идея с большим трудом осуществлена. Тормозило дальнейшее развертывание выставки отсутствие материальных средств. Крутом относились недоверчиво,—порой с насмешками. Руководитель кружка тов. Веников—душа и организатор кружка, старый комсомолец—продал свое пальто, не дождав, все отдавал кружку. Также поступили и другие члены кружка. И опять только рабочие поддержали идею комсомольцев. Наконец выставка готова! Вот отдел энергетики: модель нефтяного городка, самодельные вышки, бензин, вазелин, смазочные масла, анелиновые краски. Установлен сепаратор, отделяющий различные масла. Работает действующая модель Шахты, каменный уголь, ряд снимков, диаграмм—все это по мелочам, по кусочкам собрано и приведено в стройный порядок комсомольцами Могилева, — маленького уездного городка.

Отдел электрификации сельского хозяйства. На четырех длинных столах установлены модели электрифицированного колхоза, электросетьки, плуга, подойник. Тут же подарок Могилевской электростанции— модель электрической станции.

Могилевские комсомольцы показали на своей выставке, как возможно применение электричества в домашнем быту. Так имеются модели электри-



Павильон развития электротехники: уголок радиотехники.

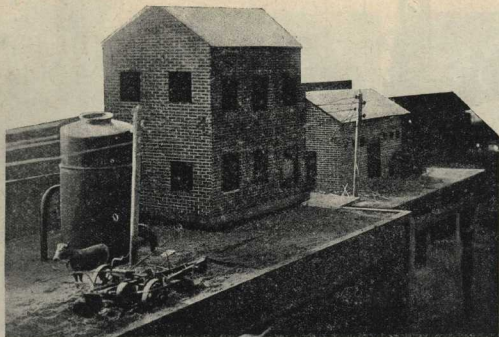

Выставка пропаганды электрификации: электрифицированная деревня будущего.

фицированной швейной машины, электрифицированной кухни, утюга и проч. На выставке можно проследить развитие и историю электротехники. Последовательно и научно показан путь электричества, начиная с самых первых элементов и кончая самыми усовершенствованными его видами. Через всю выставку проведена модель электрифицированной железной дороги — самодельный комсомольский электровоз. Комсомольский электровоз!

Электровоз проезжает мосты, берет высоты, свободно перевозит небольшие тяжести. Проект такого электровоза построен и сработан могилевскими комсомольцами.

Имеется также на выставке и отдел радио. Там собраны интересные снимки, присланные Нижегородской Центральной Радио-лабораторией.

В центре выставки — сделанный план — проект электрификации союза советских социалистических республик. На всех намеченных пунктах географической карты загораются искорки лампочки Ильича.



За работой на выставке.

О ВЕСЕННИХ И ЛЕТНИХ ЭКСКУРСИЯХ.



НАСТУПАЮЩЕЕ лето открывает широкие перспективы делу физического оздоровления рабочей молодежи. Одним из самых радикальных и вместе с тем сильно-действующих средств в летнюю пору являются организации массовых экскурсий. Во время экскурсий, — вылазок за городом — должны обратиться максимум внимания на бесплатные, нецеремонные и неинициальные природные источники жизни и здоровья — солнце, воздух и вода.

Мы должны себе раз навсегда твердо уяснить: в праздничные дни или отпуски — не должно быть никаких собраний, заседаний, лекций в закрытых помещениях. Все это можно прекрасно перенести на поляны и с уверенностью сказать, что та же лекция или заседание пройдет с большим подъемом и с большим успехом.

Эти экскурсии, помимо своего чисто оздоровляющего значения, будут играть гораздо большую роль, если за организацию взяться с достаточной серьезностью.

Вот несколько небольших конкретных предложений, как организовать и провести большую экскурсию за город.

Те организации, которые не имеют своих руководителей по физкультуре, обращаются с соответствующей просьбой в Гор. или Губ. Советы Физкультуры. Эти руководители должны взять на себя организационную часть работы.

В учреждении, с работоспособной активной ячейкой физкультуры, должна быть предварительно проведена следующая работа: участники готовят несколько номеров для открытого выступления, например: волевые движения, пирамиды, разучивают правила массовых игр. Придя на место назначения, эта ячейка устраивает большое показательное выступление агитационного характера со включением соревнования, например, в беге, прыжках, в метании диска, колы и т. д.

После всего этого следуют игры; игры, участие в которых принимает все экскурсанты. Следует быть особенно внимательными при выборе этих игр. Они должны быть, прежде всего, массовыми, увлекательными, сильно-подвижными и веселыми.

Следует добиться еще следующего: чтобы все участники уже в городе сбросили с себя связывающие движения одежды, а именно бы, и качество детского, самого гигиенического и экономного костюма — трусы (юноны) и шапороны с безрукавками или коротко-рукавками рубашками (девушки).

Солнечные ванны и купания, с соблюдением основных правил гигиены (за этим следит инструктор или врач), должны играть доминирующее значение. Здесь неутомимо плавать даются основные уроки, а также демонстрируются приемы спасения на водах.

После купания, чтобы согреться: для всех легкие гимнастические упражнения нижних, верхних конечностей и туловища, вместе с упражнениями дыхательного характера.

Далше, после завтрака, — общие-разовальные или политические лекции или митинг совместно с крестьянами, после чего драматические и т. д. хорные кружки исполняют свой номер, опытки не тягучие, а небольшие, светлые, до яркого.

Следует твердо знать, что все выступления как по физкультуре, так и остальных кружков должны производиться с минимумом специального инвентаря и инструкторами. Следует постараться, если это возможно, достичь все тут же, на месте.

Итак, в первый же солнечный день за город. Побольше воздуха, побольше движения.

Ведите кампанию за подписку на «СМЕНУ».

ТИРАЖ В 100.000 ЭКЗЕМПЛЯРОВ
БУДЕТ ЛУЧШИМ ПОДАРОМ
КАЖДОМУ К МЕЖДУНАРОДНОМУ
ЮНЕСКОМСКОМУ ДНЮ.

поддержку кружку. О нем теперь знают далеко за пределами Могилева. О первых комсомольских-электрификаторах должны узнать вся наша Республика.

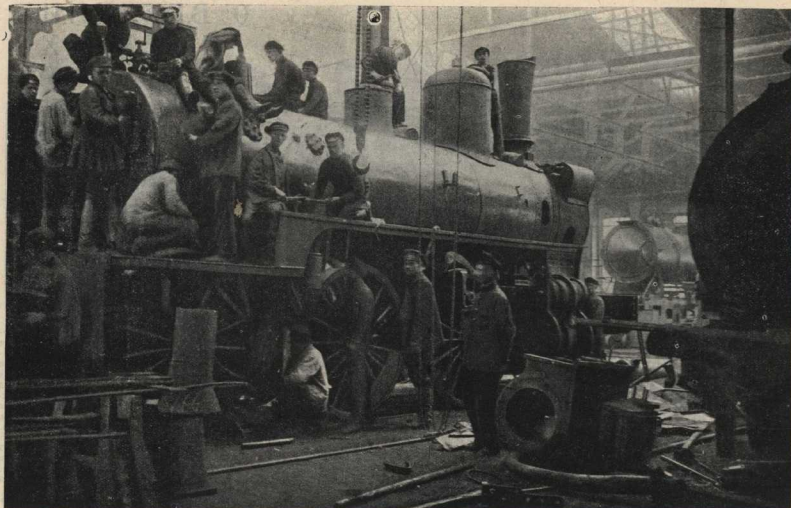

ПАРОВОЗ Н^В. 176.

(ШКОЛА УЧЕНИЧЕСТВА ГЛАВНЫХ ЯРОСЛАВСКИХ МАСТЕРСКИХ).

Н. ДЕНЧИК, снимки КРАСИНСКОГО.

УТРО. ГОРОД просыпается. Грудь расширяет крепкий пьянящий воздух. Протяжно взрели гудки, призывая на работу.

Фабзайцы идут весело. Шустрый малчуган — на руках под побуждающие крики товарищей, Натока «Бульдог», коренастый озорной крепыш, все старается кого-нибудь толкнуть и приложить клепку.

Быстро оживает школа в спорах, смехе и песнях. Весна. И уроки на ум не идут.

— Это во цвете-то лет и сил, да геометрия. Провалишь она в тар-тарары.

— Верно. Как то не сосредоточиться. Нельзя спокойно заняться делом, — бясит Серега «Зеленуха».

Но не все баюют. Вот, рядом с ребятами, люющими воду из бутылки в карманы заевавшихся товарищей, группа комсомольцев Петрика в «Молодом ленинце». Петрик, кстати, у нас в школе пользуется большой популярностью. Фабзайцы-рабфаконцы, те еще по-серьезнее. С утра зарядились



ВВЕРХУ: «Ленинская смена», паровоз, выпускаемый фабзавучем Ярославских мастерских из капитального ремонта к VI Съезду РКСМ.

ВНИЗУ: Стенгазета фабзавучников ТМЯ, в углу — редактор ее — Н. Денчик.

толковать о ноте, Диге Времени и нагрузке работой. Так идет время до начала занятий.

Стараясь покрыть шум, Ванька «Подоха» кричит во все горло:

— Ребята, сегодня состязание на поле «ОКС».

— Молодчага, рыжий, качать его, ребята...

— Тише, вы, черти. Подождите минуту. Завтра занятия литературно-драматического кружка, сегодня собрание юнкорев стенной газеты, объявляет редактор.

— Замри, учком идет, угрожающе шепчет от дверей Митька «Хлеб».

Входит Сашка «Бария», строго оглядывает ребят, начинает погверять наличие учеников в классе...

Первый урок — губосвартшкольца Шуры. Сочно, образно идет рассказ о французской революции. Ребята внимательно слушают, потом делают выводы и обмениваются мнениями. В конце урока лектор «заключивает гвозди», объясняет правильную точку зрения и исправляет ошибки отдельных товарищей.



3-я группа фабзавуча в Ярославских мастерских.



Учим и бюро члбчки.

II.

УРОКИ КОНЧЕНЫ. Из столовой „Ильича“ ребята направляются в учебные мастерские и цеха. Инструктор Никитин, он же Яша „Филин“, разясняет кому в какую бригаду идти и какой инструмент брать. Закипает работа. Строгают железо напильник, площадки заклепки под ударами пудовых молотов, прямятся рамы, бешено грызут сталь автоматические сверла и зубила. Быстро бегут ремни, легонько подрагивают трансмиссии, рожокот шестеренки, вижат резы, равномерно холят вперед и назад, поблескивая в солнечных лучах, огромные поршни и валь. Адским жаром пышат печи, на лету подхватываются подъемником огромные красно-белые куски стали и под могучими ударами большого молота превращаются в оси, дышла и другие части паровоза. Вот по воздуху несется на подъемном крае большая бадя. Кипит, клокочет жидкий чугун, летят во все стороны тысячи красных, белых и синеватых искр. С из-

мученных лиц рабочих ручьем течет пот, глазам больно глядеть, но форма готова и кати дальше*.

И так, из взятого с кладбища жалкого подобия паровоза коллективные рабочие руки создают могучих красавцев „срмаков“.

III.

НА КАНАЛЕ СБОРНОГО цеха стоит невзрачный на вид паровоз серии НР № 176. На нем кипит работа. Тут ребята уже не болтают, как утром в классе. Дело большое. В капитальном ремонте первый в СССР паровоз, выпускаемый исключительно силами фабзавучев. Ученики в количестве 28-ми человек работают под руководством двух инструкторов без всяких указаний со стороны. Даже чертежи и те делаются учениками. Наша надежда после генеральной прокатки выпустить паровоз на славу.

Немало было препятствий у работыщей над паровозом четвертой группы

фабзавучников. Начальник мастерских, он же Заш Школой, Филатов, в свое время издал приказ: „Отобрать у учеников паровоз и выпустить в три дня в счет производственной программы“. Отстояли рамыми РКП и РКСМ, спасли школу от бедствия, дали Филатову нахлобучку. Еще больше было сомнений и неудач—то не годится цилиндр, то перешабрили золотник.

Не раз в начале работы поддевали взрослые рабочие:

— Эй, вы, слесари, когда кончите?

Теперь все это позади. Есть твердая уверенность, что к VI съезду РКСМ паровоз будет готов и поедет в Москву с гордой надписью:

VI СЪЕЗДУ РКСМ.
МОЛОДЕЖЬ ЛЕНИНЦЫ
ШКОЛЫ УЧЕНИЧЕСТВА
СЕВ. ЖЕЛ. ДОР.

Вот почему уже сейчас рабочие начинают видеть в фабзавучниках свою крепкую смену, а ребята мечтают о награде: дали бы заведушего и хоть треть инструкторов и преподавателей—коммунистов. А то в школе на 215 учеников, из которых 60% комсомольцев, из 30 служащих педагогов и инструкторов только два кандидата партии.

IV.

В НАШЕЙ ШКОЛЕ вторая часть третьей группы готовят для всех фабзавучей Сев. дороги физические приборы. Вторая и часть третьей группы делают Магдебургские полушария, насосы Паскаля и центробежные машины. Много еще у нас вопросов, с которыми стоит поделиться на страницах „Смены“ с ребятами других школ. Вот, например, вопрос об общежитии, о распухлости некоторых ребят, об отношениях с родителями, об отношениях между парнями и девушками и т. д.

Сейчас мы готовимся к конкурсу „Смены“ на школу фабзавуча. Отпишем, тогда обязательно осветим все на страницах „Смены“.



На работе над подарком Съезду.

ВСЕСОЮЗНОЕ СОВЕЩАНИЕ СОВЕТОВ ФИЗКУЛЬТУРЫ.

В. ГРОМОВ, снимки ЛАСС и ИОССА.



форм и методов, так как физкультура рассматривается не только как способ оздоровления, но и как мощное средство и вынужденный способ ведения рабочей крестьянской молодежи в коммунистическое воспитание, частью которого она является.

РКСМ широко развертывает свои работы, выдвигает организации В.С.Ф.К. и Губ. С.Ф.К. и обеспечивает за собой, как активнейшей организацией, максимум влияния на физкультуру. Благодаря РКСМ, через С.Ф.К. активизируются все частные общества и клубы.

Все же следует отметить, что некоторая замкнутость фабрично-заводских кружков порождала весьма высокую изолированность их работы. Недостаточно серьезное отношение к физкультуре нашего актива создавало в широких массах РКСМ часто несерьезный взгляд на нее. Это выливалось в понижение инициативы внутри кружка и неудовлетворенность больших кадров молодежи, переросших кружок.

Кивает отсутствие постоянного кадров подготовленных, в согласии с нашими задачами и целями, инструкторов.

Комсомол должен быть в центре основных кружков и школ при местных С.Ф.К.

Одной из ближайших задач должна стать политическая агитация и пропаганда через физкультуру, внедрение ее в быт, а также агитация физической культуры путем устройства «неделя» физической культуры и т. д.

Отсутствие районных советов Ф.К. возлагает на комсомол ответственное руководство всей работой по физкультуре в районах, а потому необходимо особое внимание РКСМ к районной площадке физкультуры. Секция физкультуры райкома РКСМ с образованной площадкой должна стать организующим центром районной работы, объединяющей работу кружков у себя на площадке, выделяя из массы членов этих кружков образцово-показательные и агитационные группы для соревнований с другими организациями и т. п.

Заслушав доклад, совещание, в целях усиления работы по физической культуре в деревнях, постановило — считать необходимым организацию кружков при клубах повитовые, в домах Красной армии, военных училищ, избач-читальнях, явля в основу следующей темат.

Поскольку в городе достигнута определенная твердая и ясная обстановка, постольку наши организации должны обратить внимание и на село. Физкультура должна стать еще одним мостиком, связующим город и деревню. На первое время в крупных сельских пунктах необходимо организовать крестьянскую молодежь в кружки физкультуры при ячейках РКСМ, привнравить с другими играми и занятиями, используя всемирно известные игры клуб-читалки. Необходимо установить в городе также шефство фабрично-заводских ячеек над селом и шефство кружка физкультуры. Должны быть выделены агит-посылы команды село, первоклассные посланы в крупные сельские центры инструктора для краткосрочного обучения и пр.

Вместе с тем, по докладу зав. культотделом ВЦСПС тов. Семеновича — О физкультуре и профсоюзам* вынесено следующее постановление:

Констатируя вышесказанную активность РКСМ в работе кружков физкультуры, необходимо системно поддерживать его инициативу и самую деятельность в работе по физкультуре.

Итак, на Комсомол возложен серьезнейшая задача ответственнейшая работа на новом фронте — фронте оздоровления трудящихся, задача, которую следует выполнять в ближайший же год.

Будем помнить наш великий — и одного комсомольца в физкультуре.



В КОНЦЕ АПРЕЛЯ этого года в Москве происходило 1-ое Всесоюзное Совещание Советов Физкультуры, ставшее тем кружеванным камнем, на котором будет вестись вся дальнейшая работа в области оздоровления физических сил трудящихся Республики.

Совещание, давнее представителей со всех далеких окраин Союза, с четкостью и полнотой вырисовало картину работы по физкультуре на местах. Были дефекты, недостатки, порой ошибки, но и не мало светлых и отрядных явлений.

Совещание, заслушав доклады ответственных руководителей Высшего Совета Физкультуры т.т. Семашко, Иттиня и Мехоношина, постановило считать общую линию работы В.С.Ф.К. правильной и констатирует большую преданную работу как в центре, так и на местах.

Заслушав основные положения о физкультуре РКСМ, Профсоюзной, Красной армии и т. д., делегаты, углубившись в секционную работу, детально разработали практические методы проведения в жизнь своих постановлений.

Одним из важнейших вопросов на повестке дня было — роль в месте РКСМ в физкультуре* (доклады тов. Иттиня, зав. Физкультуры ЦК РКСМ).

Перед нами стоит целый ряд ближайших задач.

Комсомолу необходимо, чтобы не было ни одного сознательного человека, который не занимался бы физкультурой.

Мы должны развить максимум работы по вовлечению всей массы рабочей молодежи в физкультуру через расширение сети фабрично-заводских кружков, пробудить как можно больше самодеятельности, инициативы и развить здоровое соревнование.

Необходимо усилить работу РКСМ и физкультуры среди широко разветвляющейся за последние годы детско-юношеской — юной пионер.

Широко развернувшаяся работа резко подчер-



СВЕРХУ: Наркомздрав Н. А. Семашко, **В СЕРЕДИНЕ:** Праздник Всесоюзного Съезда Советов Физкультуры (справа налево) Зисмунд, председатель ВЦИСПС, Наруч.-Учебного Комитета ВСОК С. Семенович — председатель ВЦИСПС, Мехоношин — зам. Председ. ВСОК, наркомздрав Семашко — председатель ВСОК, Иттиня — секретарь ВСОК, и председатель Ленинградского СФК, **ВНИЗУ:** модель образцового стадиона имени Н. А. Шувалова в среднем стадионе — футбольное поле, окруженное бесовой дорожкой. В правом верхнем углу — четыре площадки для лунного тенниса, направо от них — бассейн для плаванья, налево внизу — площадка для баскет-бола, направо — площадка для детских игр.

1506 ВЕРСТ НА ВЕЛОСИПЕДЕ.

Б. ГРОМОВ, снимки Лободы.



ВВЕРХУ (слева направо): Г. Козлов, А. Козлов и Н. Семенов—москвитские велосипедисты рабочего клуба «Красная Пресня», совершившие пробег Севастополю—Москва на велосипедах.

ВНИЗУ: один из трудных участков пути на Украине, где участники пробега попали в полосу дождей.

НАДЛИК закончился большой велосипедный пробег по маршруту Севастополь—Москва, выполненный тремя московскими велосипедистами: т. Александром и Григорием Козловыми и Николаем Семеновым.

С первых же дней пути участникам пришлось преодолеть невероятные трудности: все путешествие по югу прошло при сильных ливнях, размывших дорогу, сделавших езду почти невозможной. Так, например, отъезав площадь 80 верст от Севастополя, участникам пришлось проследить целые сутки в Симферополе, ожидая конца южного ливня. Одним из выходов трудных перегонов был этап Симферополь—Таганшань, так что ехать приходилось по солончакам и степи, в совершенно безводной местности. 5-го мая участники прибыли в Мелитополь. При переходе через Чонгарский мост пришлось переходить по мосту в грязи, неся на себе машины. 6-го мая участники проходят дистанцию в 108 верст. Любопытно, что более 50 верст, вследствие безыалья развития Днепро, им пришлось ехать по полю железнодорожной линии. С большим трудом, и невероятной грязи, 7-го мая они были этап Александров—Курьяна—125 верст 8-го мая, проведя на машинах 13¼ часов.



они прибыли в Тарновку. Во время этого перехода ими установлена максимальная средняя скорость—38 верст. 9-го мая участники прибывают в Харьков, где им устраивается торжественная встреча. Велосипеды осматриваются технической комиссией, участники поавергаются врачебному

осмотру. 11-го мая участники прибывают в Оболень (дневной переход—154 в.), 12-го—в Фатеж (120 в.), 13-го—Обуршевская Коммуна (155 в.), 14-го—в Тулу (161 в.), 15-го—Подольск (140 в.) и 16-го прибыли в Москву, где были торжественно встречены представителями ЦК РКСМ, ВСОК и т. д.

Пробег, помимо своего чисто спортивного значения, дал возможность на этом большом опыте проверить качество и выносливость машины русского производства.

Последние были специально изготовлены 1-м Гос. заводом в Харькове. Единственный недостаток, который отмечают участники—это недостаточная прочность ступи. С очень хорошей стороны показали себя советские шины, несмотря на исключительно неблагоприятные условия пути, не давшие ни одного прокола.

Весь пробег 1506 верст, выполненный в 11¼ дней—чистое время пребывания на велосипеде при средней дневной скорости—131 в. и часовой—13,8 верст.

Произведенное в Москве механическое обследование участников дало хорошие результаты.

СОДЕРЖАНИЕ: Г. ЗИНОВЬЕВ—Летинской семье. М. КОЛОСОВ—Буза—рассказ. Б. ЕРМИЛОВ—дочкеин авторитет—рассказ. Г. ШТОРМ—Норд-Ост—повесть. А. ЗОНИН—«На Красном Перекресте». С. П.—Сталин. В. МЕНИС—Торговля восточными товарами.—Газета «Смена». С. ЛИШИЦ—Михаила Заводской (попознание). Проф. Ф. РОЛОВ—Химическая война и оборона СССР. ИГРАДО—Как самим построить плавильник (сокращение). МАРГОВЕР—Тайна Яваса. Б. МЕ—Первые комсомольцы электрофикторы. И. ДЕННИК—Паровоз № 26 176 В. Г.—Всесоюзное совещание советов физкультур. Б. ГРОМОВ—1056 верст на велосипеде. Почта «Смена». К этому номеру прилагаются: по 2, 5 и 6 абонецинтам—книга рассказов Д. ЛОНДОН—«Торжественно правосудия». По 3, 5 и 6 абонецинтам—А. ШИФРЕС «Комсомол и Красная армия».

Издатели: «МОЛОДАЯ ГВАРДИЯ».

Редактор: РЕДАКЦИОННАЯ КОЛЛЕГИЯ.

Главный 231302.

Тираж 35.000.

5-я типография «Трансгизмат» Н. К. П. С. «Пролетарское Слово», Южные пер., 4.

ЕДИНСТВЕННЫЙ В СССР, МАССОВЫЙ ЖУРНАЛ
РАБОЧЕЙ МОЛОДЕЖИ ОРГАН ЦК РКСМ

СМЕНА

★ ЖУРНАЛ РАБОЧЕЙ МОЛОДЕЖИ ★

ПОДПИСНАЯ ПЛАТА:

I АБОНЕМЕНТ: „СМЕНА“—24 НОМЕРА ЖУРНАЛА и „СПУТНИК МОЛОДОГО РАБОЧЕГО“. На год 8 р. 50 коп.—на 6 мес. 4 р. 50 коп.—на 3 мес. 2 р. 50 коп.

II АБОНЕМЕНТ: „СМЕНА“—С ВИДЛОТЕКОЙ „СМЕНЫ“ и „СПУТНИК МОЛОДОГО РАБОЧЕГО“. На год 13 р. 50 коп.—на 6 мес. 7 р. 50 к.—на 3 мес. 4 р.

III АБОНЕМЕНТ: „СМЕНА“ С НАУЧНО-ПОПУЛЯРНОЙ СЕРИЕЙ и „СПУТНИК МОЛОДОГО РАБОЧЕГО“. На год 16 р.—на 6 мес. 8 р. 50 к.—на 3 мес. 4 р. 50 к.

IV АБОНЕМЕНТ: „СМЕНА“—С БОРЬБОЙ МИРОВ* и „СПУТНИК МОЛОДОГО РАБОЧЕГО“. На год 17 р.—на 6 мес. 9 р.—на 3 мес. 5 р.

V АБОНЕМЕНТ: „СМЕНА“—С ПРИЛОЖЕНИЯМИ II-го и III-го АБОНЕМЕНТОВ и „СПУТНИК МОЛОДОГО РАБОЧЕГО“. На год 20 р.—на 6 мес. 11 р.—на 3 мес. 6 р.

VI АБОНЕМЕНТ: „СМЕНА“—СО ВСЕМИ ПРИЛОЖЕНИЯМИ. На год 26 р.—на 6 мес. 14 р.—на 3 мес. 7. 50 к.

ЦЕНТРАЛЬНЫЙ КОМИТЕТ КОМСОМОЛА
ДАЛ ЗАДАНИЕ ВСЕМУ КОМСОМОЛУ
ВСЕЙ РАБОЧЕЙ МОЛОДЕЖИ СССР

100.000 ЭКЗЕМПЛЯР.
„СМЕНЫ“ К МЕЖДУ-
НАРОДНОМУ ЮНОШЕ-
СКОМУ ДНЮ.

С 15 ИЮНЯ ПО 15 ИЮЛЯ ОБ-
ЯВЛЯЕТСЯ ЛЬГОТНЫМ МЕСЯЦ
ПОДПИСКИ НА „СМЕНУ“

ВСЕ ПОДПИСЧИКИ ПОЛУЧАЮТ:

1. Скидку с подлинной цены 10%.
2. Рассрочку платежа в 1—3 срока: $\frac{1}{3}$ всей подписной платы вносится при подписке, $\frac{1}{3}$ —15 июля, и $\frac{1}{3}$ —15 сентября.

КОЛЛЕКТИВНЫЕ ПОДПИСЧИКИ:

Ячейки комсомола и партии, фабзавкомы и школы фабзавуча, фабрично-заводские клубы и другие рабочие организации получают:

1. Скидку в 15% при подписке от 15 до 40 экземпляров „Смены“.
2. Скидку в 20% при подписке свыше 40 экземпляров „Смены“.
3. Коллективные подписчики могут подписываться без вноса денег при подписке; „Смена“ немедленно высылается им при условии получения письменного обязательства, заверенного одной из вышеуказанных организаций, что деньги будут высланы равными частями в 4 срока: 1—15 июля, 2—15 августа, 3—15 сентября и 4—15 октября.

Ввиду того, что №№ 2, 3, 4, 5, и 6 полностью разошлись—подписка принимается только с 7 № „Смены“.

Льготная подписка принимается только в главной конторе „СМЕНЫ“.

ГЛАВНАЯ КОНТОРА ЖУРНАЛА „СМЕНА“: СТАРАЯ ПЛОЩАДЬ, 10/4, МОСКВА. ТЕЛ.: 3-91-96. ТЕЛЕГРАФ. АДРЕС: „МОСКВА, ЖУРСМЕНА“.



О Б Я В Л Е Н И Е Народного Комиссариата Финансов СССР

Народный Комиссариат Финансов СССР настоящим объявляет, что реализация облигаций крестьянского выигрышного займа по выпускной цене в 85 коп. прекращается с 20-го мая с. г. Дальнейшая реализация облигаций займа будет производиться по ценам, устанавливаемым и публикуемым Народным Комиссариатом Финансов.

С 15-го мая, впредь до изменения, проданная цена облигаций устанавливается:

- 1 рублевая—87 коп. (восемьдесят семь коп.).
- 3 рублевая—2 р. 61 к. (два рубля 61 коп.).
- 5 рублевая—4 р. 35 к. (четыре рубля 35 коп.).

За Народного Комиссара Финансов СССР Фрунжин.
За Начальника Валютного Управления Песецкий.
Зам. Упр.лв. Особой Частью Госзаимов Булгаф.